

partenaire  
des Arts du Cirque



## Matériel des Arts du Cirque *Circus Arts Equipment*

### TARIF COLLECTIVITES *GROUP PRICE LIST* 2008

#### **2 Equilibre / Balance**

Boules, Bulles, Educatifs, Rolla Bolla, Echasses, Podiums, Echelles, Chaises, Fils, *globes, Educationals, Rolla-Bolla, Stilts, Hand-stand platforms, Ladders, Chairs, Tight wires*

#### **8 Acrobatie / Acrobatics**

Bascules de saut, Roues allemandes, Trinkka, Trampolines  
*Teeter boards, German wheels, Trinkka, Trampolines*

#### **10 Sécurité / Safety**

Ceintures, Longes, Tapis, Matelas, Chemins d'évolution  
*Acrobatic belts, Safety lines, Mats, Acrobatic runs*

#### **12 Aérien / Aerial**

Trapèzes, Barres Icare, Cerceaux, Cordages, Tissus, Sangles, Portiques, Volants, Echelles, Barres Russes, *Trapezes, Suspension & Russian bars, Rings, Fabrics, Straps, Ropes, Rigs, Ladders*

#### **18 Cycles / Cycles**

Monocycles, Perchoirs, Cycles speciaux, Pièces *Unicycles, giraffes, Special cycles, Spare parts*

#### **21 Musique / Musical instruments**

Trompes auto, Cloches, Grelots, Scie musicale, Concertina  
*Bulb horns, Bells, Cow bells, Musical saw, Concertina*

#### **22 Jonglerie / Juggling**

Balles, Anneaux, Massues, Diabolos, Assiettes, Bâtons du diable, Chapeaux, *Balls, Rings, Clubs, Diabolos, Plates, Devil sticks, Hats*

#### **27 Feu / Fire**

Eau de feu, Balles, Diabolo, Bâtons, Torches, Bolas, Gants, Mèches & Corde, *Torches, Sticks, Bolas, Ball, Gloves, Wicks & Rope, Diabolo, Fire water*

#### **28 Livres & DVD / Books & DVDs**

#### **29 Divers / Miscellaneous**

Poïs Bolas, Hoola hop, Lasso, Ballons à sculpter  
*Poïs Bolas, Hoola hop, Lasso rope, Balloons for sculpture*

#### **30 Consignes de sécurité / Security rules**

#### **31 Condtts de vente / General terms of sales**

## Les Boules Voltige *Walking globes*

# L'équilibre Balance

Polyéthylène pailleté, pratiquement incassable, parfaitement sphérique (sauf EWG12) & sans balourd.  
Attention au poids très important pour la sécurité. Utilisable en extérieur.  
Couleurs pailletées réf. EWG07 & EWG08 : rouge, bleu, vert, jaune, noir.  
Blanc sans paillette. Réf. EWG66 & EWG12 : rouge et bleu.  
Autres couleurs sur commande. CMU 250Kg.  
Conseil : pour retrouver son éclat d'origine, flammer légèrement la surface de la boule.

*Perfect sphere & balance (except for Ø120cm), practically unbreakable.*

*Available in different glitter colors.*

*Ref. EWG07 & EWG08 : blue, red, green, yellow, black & plain white.*

*Ref. EWG66 & EWG12 : only red & blue, other colors require specific order.*

*Special tips : slightly flame the surface of globe to get the original shine back. WLL 250Kg.*



without VAT  
€ HT

VAT incl.  
€ TTC

EWG66	<b>Boule Voltige</b> 14Kg / Ø60 cm <i>Walking globe</i>	- plus petit, plus difficile <i>more difficult</i>	200,67	<b>240</b>
EWG07	<b>Boule Voltige</b> 18Kg / Ø70 cm <i>Walking globe</i>	- apprentissage & entraînement <i>for teaching use</i>	209,03	<b>250</b>
EWG08	<b>Boule Voltige</b> 24Kg / Ø85cm + filet <i>Walking globe + carry net</i>	- pour le spectacle <i>for shows</i>	292,64	<b>350</b>
EWG12	<b>Boule Voltige</b> 35/Kg / Ø120cm <i>Walking globe</i>	- idéale pour la rue <i>for street use</i>	342,81	<b>410</b>

ESB30	<b>Support &amp; éducatif</b> en caoutchouc pour boule Ø60,70,85cm <i>rubber ring stand for globe (also for teaching)</i>	500g	Ø60cm	11,71	<b>14</b>
EFB07	<b>Filet de transport pour Boule Voltige</b> <i>portable net for walking globes</i>		Ø60 & 70cm	10,87	<b>13</b>
EFB08			Ø85cm	12,54	<b>15</b>



## Les Bulles Cristal *Crystal globes*

Matériel fragile, éviter sols agressifs. Gonflage (maxi 60g) & dégonflage : température >18°.  
Glissière tendue pour ouverture (110cm) & fermeture, fermée pour stockage, entretien silicone.  
Classe feu M2. Déco. encres vinyliques. Réparations, nous consulter, pas d'adhésifs.  
Utilisation en confort 15/20 minutes. Autres Ø jusqu'à 8m sur demande.  
Bouchon Ø :34mm / 40mm. Utiliser un gonfleur électrique. *Use an electric air pump.*

*Fragile, avoid hard grounds. Inflate (maxi 60g) & deflate : temperature >18°.*

*Open & close Zip in line (L 110cm). Close zip for storage. Use silicone on zip.*

*Fire class. M2. Decoration : vinyl inks. Repairs : consult us, do not use adhesive.*

*Comfortable 15/20 minutes. Other Ø (max 8 m) on request. Ø plug outside :34mm / 40mm.*



DBU22

DBU20	<b>Bulle transparente</b> PVC Cristal 3/10 <sup>ème</sup>		Vol. 4m <sup>3</sup>	Ø2,00m	627,09	<b>750</b>
DBU25	<i>PVC clear acrylique globe</i>		Vol. 5m <sup>3</sup>	Ø2,50m	994,98	<b>1190</b>
DBU30	<b>Bulle transparente</b> PVC Cristal 3/10 <sup>ème</sup> <i>PVC clear acrylique globe</i>		Vol. 6m <sup>3</sup>	Ø3,00m	1204,01	<b>1440</b>
DBU22	<b>Bulle étanche</b> , transparente PVC ép 4/10 <sup>ème</sup> , utilisable sur l'eau <i>waterproof globe can be used on water - clear PVC</i>		Vol. 5m <sup>3</sup>	Ø2,00m	1212,37	<b>1450</b>
DBU06	<b>Bulle pour antipodiste</b> transparente PVC 4/10 <sup>ème</sup> <i>Clear acrylic inflatable globe for antipodist</i>			Ø60cm	321,91	<b>385</b>

Nous vous invitons à considérer le support éducatif qui est un nouvel outil pédagogique pour l'apprentissage de la boule et qui sert aussi de support.  
*Check out the new rubber ring ideal to learn balancing on globe. Also used as a stand.*

Plus pratique avec Internet :

Avec notre nouveau site [www.unicycle.fr](http://www.unicycle.fr), découvrez nos nouveautés, établissez vos devis, passez vos commandes, suivez votre compte.  
Sauf rupture, vos commandes sont traitées dans les 48 hrs.

*On our web site, you can see new products, establish an estimate, place your orders and consult your account.*

*Your orders are usually sent within 48hrs unless goods are unavailable.*

## Les Educatifs d'équilibre *Balance educational*

Acquisition des premiers équilibres. Pédaler sans soutien Tout âge.  
 Acrobatic 3 roues : stabilité latérale seulement - préparation au monocycle.  
*For beginners free hands. Acrobatic 4 wheels : side stability front-back  
 trainer for unicycle. Acrobatic 3 wheels : side stability only.*



CAC10	Acrobatic plastique- poids <i>weight</i>	2 roues <i>2 wheels</i>	lg <i>length</i> 43m	Ø26cm	1,7Kg	27,59	33	
CAC20	maxi. 65Kg	4 roues <i>4 wheels</i>	lg <i>length</i> 35m	Ø13cm	2,0Kg	30,10	36	
CAB02	Acrobatic <i>wooden Acrobatic</i>	3 roues bois <i>3 wheels</i>	poids <i>weight</i> maxi. 90Kg	Ø26cm	3,5Kg	59,36	71	
CAB04		6 roues bois <i>6 wheels</i>	poids <i>weight</i> maxi. 90Kg	Ø13cm	5,0Kg	122,91	147	
CAB03	Acrobatic roue centrale bois <i>wooden Acrobatic Central wheel</i>		poids <i>weight</i> maxi. 90Kg	Ø60cm	4,8Kg	125,42	150	
ADS32	Demi-sphère d'équilibre <i>half round sphere for balance</i> - antidérapant <i>non-skid</i>			ADS32	Ø35x10cm	1,6Kg	47,66	57
ABE05	Bascule d'équilibre <i>balance board</i> - très robuste <i>robust</i>		ht <i>height</i> 15cm	45x30cm	3,5Kg	51,84	62	
ABE10	Double Bascule d'équilibre <i>Double Balance board</i> - très robuste <i>robust</i>		ht <i>height</i> 15cm	105x60cm	7,0Kg	142,14	170	
ARE22	Rouleau éducatif d'équilibre en bois <i>Small wooden balance roll</i>			Ø22x37cm	2,5Kg	61,87	74	
ARE32				Ø32x37cm	4,0Kg	93,65	112	
CAB00	Poignées-cordes pour Rouleaux & Acrobatics bois <i>Rope handles for wooden rolls &amp; Acrobatics</i>				0,600	25,08	30	



## Les Rolla Bolla

Rouleau incurvé évitant le pivotement de la planche avec butées & caoutchouc pour adhérence.

*A curved roll to avoid the swivelling of board & a rubbered wooden board for a grip.*

EBB20 : utiliser une planche de rolla *used with a rolla board.*

ERB05	Rolla bolla Junior	rouleau <i>roll</i> Ø12,5cm	60x25cm	3,1Kg	50,17	60
ERB16	Rolla bolla Classic	rouleau <i>roll</i> Ø16cm	70x25cm	4,3Kg	58,53	70
ERR06	Rouleau intermédiaire <i>Intermediary roll</i>	vertical pour rolla Classic <i>vertical roll for rolla Classic</i>	Ø20x15cm	1,6Kg	37,63	45
ERP03	Rolla bolla Pyramide 3 rouleaux <i>rolls</i>	2 classics + 1 intermédiaire avec 1 planche <i>2 classics + 1 intermediary with 1 board</i>			133,78	160
ERP05	Rolla bolla Pyramide 5 rouleaux <i>rolls</i>	2 classics + 3 intermédiaires avec 1 planche <i>2 classics + 3 intermediary with 1 board</i>			209,03	250
EBB20	Rolla boule (sans planche) <i>Rolla ball (without board)</i>		Ø22cm	5,0Kg	87,79	105
ERP60	Planche seule <i>board alone</i>	pour <i>for</i> Rolla bolla Junior	60x25cm	2,1Kg	31,77	38
ERP70		pour <i>for</i> Rolla bolla Classic	70x25cm	2,9Kg	38,46	46
ERD66	Planche double Classic <i>board pour for</i> Rolla bolla		70x25cm	3,2Kg	43,90	52,50
ERR12	Rouleau seul, profil incurvé <i>roll alone incurved profile</i>	pour <i>for</i> Rolla bolla Junior	Ø12,5x25cm	1,0Kg	20,90	25
ERR16		pour <i>for</i> Rolla bolla Classic	Ø16,0x25cm	1,4Kg	25,08	30



## La Brique d'équilibre *Balance block*

EBE20	Brique d'équilibre bois - bords arrondis <i>balance block - wood all edges rounded</i>	l'unité <i>per piece</i>	105x135x45mm	250g	10,45	12,50
-------	---	-----------------------------	--------------	------	-------	-------



## Les Echasses Pro modulables *Voltige Peg stilts*

Echasses ergonomiques pour déambulation, jambe dans l'axe du pied.

taille maxi 1,75m / 75Kg.

Chaussures à sangler ou à fixer; visserie incluse.

Prolongateur anti-rotation fixation par cliquet.

Evolutive : haut. 40cm, 60cm (prolongateur EEP12), 95cm & 110cm (prolongateur EEP11).

*Ergonomic peg stilts position of the leg, on axis of the stilt's post.*

*For users maxi 1,75m / 75kg - 4 possible heights 40cm, 60cm, 95cm, 110cm.*

*(Additional extension posts 110cm optional- EEP11 , 60cm optional EEP12).*

*Quick-straps and screws to fix the shoes incl.*

		without VAT € HT	VAT incl. € TTC
EEM90	<b>Echasses modulables <i>adjustable stilts</i></b> 4,8Kg ht 40cm & 95cm - la paire	217,39	<b>260</b>
EEP12	<b>Prolongateurs</b> alu sans quillon	45,99	<b>55</b>
EEP11	<b>extention aluminium post for stilts</b> without knob	50,17	<b>60</b>
EQE04	<b>Quillon</b> strié caoutchouc échasses pro int. 34x31 / ext. 63-70mm <b>la pièce per unit</b>	5,85	<b>7</b>
EVE10	<b>Sangles</b> pour échasses Pro <b>set of straps for Stilts Pro</b> jeu complet <b>set</b>	14,21	<b>17</b>
EEJ00	<b>Jambière</b> échasses pro <b>Calf replacement for stilts</b> pièce <b>per unit</b>	28,43	<b>34</b>



## Les Echasses Poweriser *Poweriser stilts*

**Marcher, courir, sauter, bondir, tout devient possible !**

Aluminium , qualité professionnelle, pour figures acrobatiques.

Système à ressort renvoyant la force appliquée par le talon pour impulsion.

*Walking, running, jumping, evething is possible !*

*Quality aluminium stilts, for floor & aerial . Spring system uses natural body strength of heel to give extra impulsion to jump. (same system as a snowboard).*

EPR72		50/70kg	330,27	<b>395</b>
EPR99	Echasses Poweriser à ressort – la paire	70/90kg	330,27	<b>395</b>
EPR12	<i>Poweriser stilts – per pair</i>	90/120kg	330,27	<b>395</b>
EPR57	enfant <i>children</i>	30/50 kg	234,11	<b>280</b>



Skinning the cat



## Les Echasses articulées type Platrier *Adjustable articulated Stilts plasterer type*

EED25	<b>Echasses articulées type platrier</b> ht réglable de 5 cm en 5cm	ht 60 à 100cm	la paire	179,77	<b>215</b>
	<i>by 5 cm Adjustable articulated stilts (plasterer type)</i>	<i>from 60 to 100cm</i>	<i>per pair</i>		

## Les Podiums d'équilibre Voltige *Hand-balancing platforms*

Podium cannes Inox 75cm, embouts coniques, cadre chromé 70x50x12cm, plate-forme moquetnée.

Ecartement entre les cannes 33cm. Poignées bois 10x13x3cm

*Chrome-plated base 70x50x12cm. Hand stand unit, stainless steel tapered posts - height 75cm.*

*Width between the posts 33cm. Wooden handles 10x13x3cm*

EPE20	<b>Podium d'équilibre</b>	2 cannes Inox <i>2 stainless steel posts</i>	Ø18mm	11Kg	430,60	<b>515</b>
EPE30	<i>hand-stand platforms</i>	3 cannes Inox -canne tête <i>3 stainless steel posts</i>	Ø18mm	12Kg	539,30	<b>645</b>
ECR30	<b>Canne avec rotation sur roue libre</b> pour podium, arrêt précis et silencieux Indiquer sens de rotation si contraire aux aiguilles /montre <i>Rotating post for hand stand platform - 360° silent stops</i> <i>Indicate if rotation wanted is anticlockwise</i>		lg 75cm	2,5Kg	192,31	<b>230</b>
ECB02	<b>Embase basse</b> conique femelle <i>bottom piece for hand stand platform post</i>		la pièce	500g	45,99	<b>55</b>
ECB03	<b>Embase haute</b> pour poignée mains <i>top piece for hand stand platform handle</i>		la pièce	250g	37,63	<b>45</b>
ECE70	<b>Canne 75cm</b> embout conique <i>stainless tapered post 75cm</i>		la pièce	1,8Kg	22,16	<b>26,50</b>



ECB02



ECE70



ECB03

ECR30

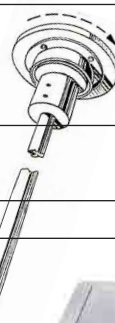

EPE20

## Les Echelles libres Voltige *Balance ladders*

Finition chrome. Prudence avec l'échelle à plate-formes. *Rubber knobs, chrome-plated. Platform ladder for professionals.*

without VAT  
€ HT

VAT incl.  
€ TTC

EEE20	<b>Echelle libre ladder</b> barre coulissant <i>last rung adjustable</i>	ht <i>height</i> 2m	larg. <i>width</i> 50cm	7Kg	196,49	<b>235</b>
EEE30	<b>Echelle plates-formes ladder foot platforms</b>			9Kg	213,21	<b>255</b>
EEE04	<b>Embout</b> coiffant pour échelle blanc <i>white rubber knob for ladder</i>		int.30x28 / ext.35-45	la pièce	2,34	<b>2,80</b>

## La Chaise d'équilibre Voltige *Balance chair*

Frêne chevillé (métal) & collé, robuste, plateau encastré.

*Ash wood stuck and pegged, strong, fitted top, stained wood. Designed for a perfect stack.*

ECE20	<b>Chaise bois balance chair</b>	40x40x80cm	5,6Kg	129,60	<b>155</b>
-------	----------------------------------	------------	-------	--------	------------



ECE20



Melissa Lemire

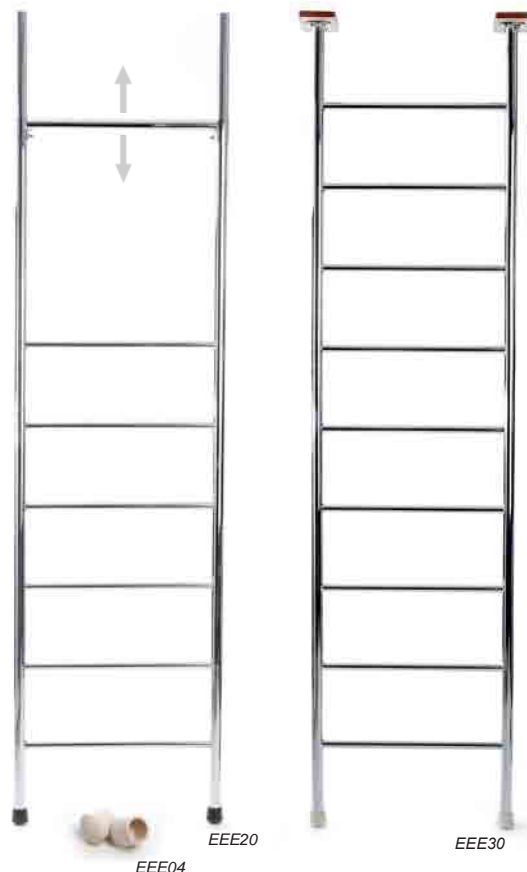

EEE04

EEE20

EEE30

Contact par courrier *mail* : UNICYCLE BP172 91006 Evry Cx France

Renseignements *Information* : [contact@unicycle.fr](mailto:contact@unicycle.fr)

Suivi de commande *Orders enquiry* : [ventes@unicycle.fr](mailto:ventes@unicycle.fr) ou fax 33(0)1 60 78 09 88

Comptabilité *Accountancy* : [compta@unicycle.fr](mailto:compta@unicycle.fr)

Lorsque vous nous contactez, munissez-vous de votre N° client ou N° devis.

*When enquiring with us, please tell us your customer or estimate number.*

## Les Fils autonomes Voltige *Self standing wires*

Structures autoportées pour fils de féryste, modulables en hauteur par le changement de chevalets (en option) câble de marche antigravitaire. Montage & démontage rapides & faciles. CMU 200Kg. Option utilisation dynamique avec ressort (réf. ECR28).

*Free standing structures for tight rope walker, transformable height by changing "A" frames. Special braided cable ("smooth" effect and does not twist).*

*Easy to assemble, does not need anchorage, Epoxy finish, colour hammered blue. WLL 200 kg.*

## Le Fil Ariane Voltige *Ariane Voltige tight wire*

Ariane Voltige 50 idéal pour l'apprentissage & l'entraînement. Livré en kit. Voir ensemble sécurité réf. EES05.

Tubes démontables en 3 parties. Ariane Voltige 50/80 équipé pour 2 hauteurs d'utilisation 50 & 80cm ou en 5,00m de long.

*Ariane Voltige 50 autonomus tight wire. Best for learning and training. Supplied in kit. Use security mats (see also ref. EES05).*

*Ariane Voltige 50/80 supplied with 2 trestles to reach 80cm & tube extension & cable to reach 5m (see also ref. EES05).*

EFJ05	Fil <i>tight wire</i> «Ariane Voltige 50»	lg <i>length</i> 4,35m	ht <i>height</i> 0,54m	60Kg	790,13	945		
EFJ58	Fil <i>tight wire</i> «Ariane Voltige 50/80»	4,35m ou <i>or</i> 5m	54cm ou <i>or</i> 80cm	80Kg	1195,65	1430		
EFJ80	Réhausses pour transformer le fil Ariane Voltige en 80cm de haut <i>Option to transform Ariane 50cm to 80cm height</i>	x2	54cm à <i>to</i> 80cm	14Kg	267,56	320		
EFJ85	Rallonge pour transformer la longueur du fil Ariane Voltige en 5m <i>Extension Tube to transform Ariane 50 to 5m length</i>	lg 60cm	4,35m à <i>to</i> 5m	6,0Kg	96,15	115		
EFJ81	Câble rallonge pour le fil Ariane en 80cm de haut ou en 5,00m long <i>Extension Cable to transform Ariane 80cm height or 5m length</i>		1,20m	1,8Kg	41,81	50		
EFJ01	Câble de remplacement complet pour fil Ariane 50, tendeur inclus <i>Complete replacing cable kit for Ariane Voltige 50 tight wire, wire-strainer included</i>			6,0Kg	117,06	140		
EFJ02	Câble mixte câble/corde Ø16mn pour Ariane complet avec tendeur <i>Mixed cable/rope for Ariane with tension system Ø16mn</i>			6,8Kg	183,95	220		
EES05	Ensemble sécurité pour Fil Ariane Voltige 50 composé de 3 tapis 2m x 1m x 0,04m avec Velcro <i>Safety mats for Ariane 3 mats 2m x 1m x 0,04m with Velcro grip</i>				326,09	390		

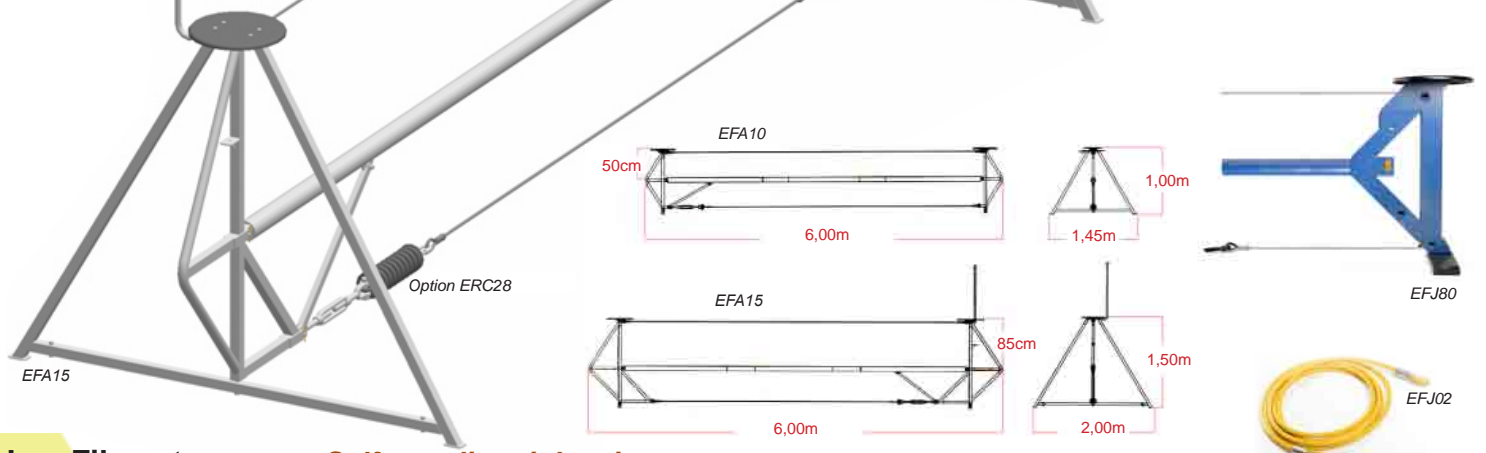

## Les Fils autonomes *Self standing tight wires*

EFA10	Fil autonome sans canne de maintien <i>without standing post</i>	ht <i>height</i> 1,00m	lg <i>length</i> 5,25m	80Kg	1270,90	1520		
EFA15	Fil autonome avec canne de maintien <i>with standing post</i>	ht <i>height</i> 1,50m	lg <i>length</i> 5,50m	100Kg	1613,71	1930		
EFA20		ht <i>height</i> 2,00m	lg <i>length</i> 5,80m	120Kg	1864,55	2230		
ET560	Canne de maintien complémentaire <i>complementary standing post</i>	ht <i>height</i> 1,00m		2Kg	71,07	85		
ECM06	Câble marche mixte câble/corde 5m Ø16mn <i>Mixed cable/rope lenght 5m Ø16mn</i>		lg <i>length</i> 5,00m	4,8Kg	75,25	90		
ECM02	Câble marche mixte câble/corde 5m Ø16mn le mètre supplémentaire <i>Mixed cable lenght 5m Ø16mn câble/corde Additional meter</i>		lg <i>length</i> 1,00m	1,0Kg	17,56	21		
ECS05	Chevalets pour transformer EFA10 en 50cm <i>"A" frames to transform EFA10 to 50cm</i>				610,37	730	par paire	
ECS08	Chevalets pour transformer EFA15 en EFA10 <i>"A" frames to transform EFA15 into EFA10</i>				719,06	860	per pair	
ECS10	Chevalets pour transformer EFA10 en EFA15 <i>"A" frames to transform EFA10 into EFA15</i>				919,73	1100	X2	
EFT12	Chevalets à ancrer ajustables <i>Adjustable frames for self standing</i>	5 hauteurs <i>heights</i> 50 à 170 cm		X2	1078,60	1290		
EG560	Pièce triangulaire pour transformation des chevalets en chevalets à ancrer <i>Triangular fitting to transform free "A" for anchorage</i>			X2	62,71	75		
ETF01	Tendeur lanterne <i>Turnbuckle</i> Ø24mm, 2 yeux ronds <i>round eyes</i> pour <i>for</i> EFJ05-EFA10-EFA15-EFA20			3Kg	50,17	60		



## Les Fils à ancrer "A" Frames for wires

Chevalets à ancrer pour fils tendus. Finition époxy. Prévoir tirefort et pinces.  
Free "A" frames for tight wires. Finish Epoxy. Use tirlors and stacks.

EFT12	<b>Chevalets à ancrer ajustables 5 hauteurs</b> <i>Adjustable frames 5 heights for self standing</i>	la paire per pair	0,50m / 1,70m	1078,60	<b>1290</b>
-------	---	----------------------	---------------	---------	-------------

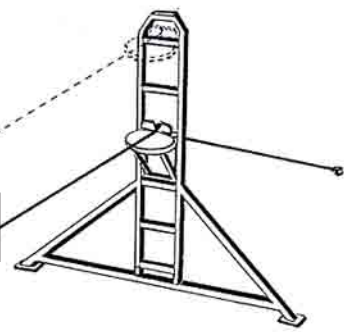

## Le Ressort de compression Compressing spring

Ressort de compression pour fil *compression spring*. En option pour fil autonome à partir de ht.1m. Prévoir câble de tension plus court (réf. ECA00) *when used on a self standing tight wire a shorter tension cable is needed.*



ERC28

ERC28	<b>Ressort spring</b> - lg length 35cm compression 2,8 t			10kg	Ø11cm	150,50	<b>180</b>
ECA00	<b>Câble pour ressort</b> pour EFA10-EFA15-EFA20 <i>cable for spring</i>					45,99	<b>55</b>

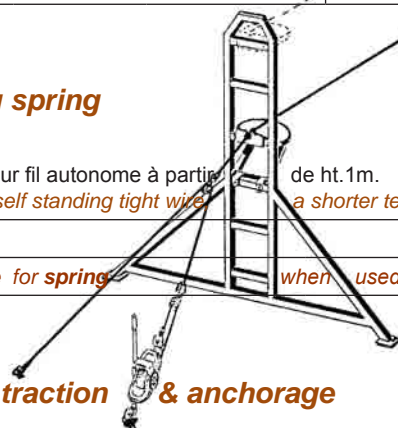

## Les Câbles, tractions & ancrage Cables, traction & anchorage

ETT80 pour découverte du fil tendu : Prévoir chevalets & ancrage.  
*Will require frames & anchorage - for children initiation.*

without VAT  
€ HT

VAT incl.  
€ TTC

ECM05	<b>Câble de marche tressé avec 2 boucles cossées</b> <i>special braided cable - with buckles on both ends</i>	lg length 5m	Ø12,7mm	66,89	<b>80</b>
ECM01	<b>Le mètre supplémentaire</b> <i>additional meter</i>			7,53	<b>9</b>



Denis Josselin

ECM06	<b>Câble marche mixte câble/corde</b> 5m Ø16mn <i>Mixed cable/rope length 5m Ø16mn</i>	lg length 5,00m	4,8Kg	75,25	<b>90</b>
ECM02	<b>Câble marche mixte câble/corde</b> 5m Ø16mn le mètre supplémentaire <i>Mixed cable/rope length 5m Ø16mn Additional meter</i>	lg length 1,00m	1,0Kg	17,56	<b>21</b>

ETT80	<b>Tirefort + 10m câble + élingue</b> <i>tirfor + cable 10m + strap</i>	traction 800Kg		284,28	<b>340</b>	
ETM18	<b>Tirefort type «Mulet» + moufle avec câble</b> 1,80m – capacité coef 5 <i>Tirfor «Mulet» + cable 1,80m – capacity coef 5</i>	traction 1800Kg	Ø7,9mm	5,8Kg	409,70	<b>490</b>
ETY25	<b>Tirefort Yaletrac avec câble de 20 m</b> <i>Yaletrac Tirfor + cable 20 m</i>	traction 1600Kg		656,35	<b>785</b>	
EPA80	<b>Pince à ailettes ou pieu acier brut</b> <i>stacks for anchorage no paint</i>	lg length 85cm	Ø30mm	6,0Kg	52,68	<b>63</b>

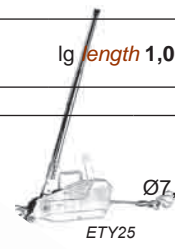

## Les Elingues Slings

Câble Avia 2 boucles *buckles*.

ACS11		1,00m	700 g	CMU WILL 1500kg	12,54	<b>15</b>		
ACS12	Câbles gainés <i>Hanging Cables</i>	Ø8 mm	Longueur Length	2,00m	1,4 kg	CMU WILL 1500kg	13,38	<b>16</b>
ACS13		3,00m	2,1 kg	CMU WILL 1500kg	15,05	<b>18</b>		
AET05	<b>Elingue tubulaire</b> <i>tubular straps</i>	50cm		CMU WILL 1000kg	7,53	<b>9</b>		
AET10	<b>Elingue tubulaire</b> <i>tubular straps</i>	1,00m		CMU WILL 1000kg	7,53	<b>9</b>		
AET15	<b>Elingue tubulaire</b> <i>tubular straps</i>	1,50m		CMU WILL 2000kg	12,54	<b>15</b>		
AET12	<b>Elingue tubulaire</b> <i>tubular straps</i>	2,00m		CMU WILL 2000kg	13,38	<b>16</b>		

AET12



ECM05



## Les Slacks

Le Slack : une approche de l'équilibre, plus proche d'une corde souple. Dès 9 ans. Montage en 5 mn.  
Une sangle mise en tension entre 2 points d'accroche par un moufle sur poulies et taquets coinçeurs.  
*Another approach to the balance. Information : closer to a supple rope.*  
*Tight strap stretched with pulleys. Can be used anywhere. From 9-years old. Assembled in 5 mn.*

Slack DECOUVERTE : Sangle 15m, 2 longues, 3 mousquetons, line locks, sac, notice & guide d'apprentissage.  
*Slack Rope DISCOVERY kit : straps 15m, 2 safety lines, 3 security swivels, line locks, bag & instructions.*  
Slack ADVANCED : Sangle 15m, double poulie, frein, 2 longues, 4 mousquetons, line lock, sac, notice et guide.  
*Slack Rope ADVANCED kit : straps 15m, double pulley, brake, 2 safety lines, 4 security swivels, line locks, bag & instructions.*

ESA10	<b>Slack kit DECOUVERTE</b> sur sangle	<b>Slack Rope DISCOVERY kit</b>	2,0Kg	66,89	<b>80</b>
ESA25	<b>Slack kit ADVANCED</b> sur sangle & Moufle	<b>Slack Rope ADVANCED kit</b>	3,8Kg	125,42	<b>150</b>



ESA25



ESA10



SILEA Allemagne  
www.silea.de

## Les Bascules de saut *Teeter boards*

Construction soignée & très robuste.

Lames de frêne sans noeud, angles différents pour le coussin du voltigeur et pour celui du pousseur.

*Ashwood without knots, solid, different angles for platforms, chrome-plated base.*

*Teeter board with adjustable height of axle upon request*



# L'acrobatie Acrobatics

				without VAT € HT	VAT incl. € TTC
ABS10	<b>Bascule de saut <i>teeter board</i> - hauteur trépied <i>stand height</i> 38cm</b>	2,40m x 0,40m	65Kg	1086,96	<b>1300</b>
ABS05	<b>Bascule de saut <i>teeter board</i> - hauteur trépied <i>stand height</i> 27cm</b>	1,75m x 0,30m	32Kg	1003,34	<b>1200</b>

## Les Roues allemandes *German wheels*

Pratique, elle se démonte en 3 parties. *Handy ! Easily dismantable into 3 parts !*

ARA20	<b>Roue en acier Epoxy noire <i>steel wheel – black</i></b>	60cm	Ø2,05m	22Kg	635,45	<b>760</b>
ARA21	<b>démontable <i>can be dismantled</i> en 3 parties <i>parts</i></b>		Ø2,15m	23Kg	635,45	<b>760</b>

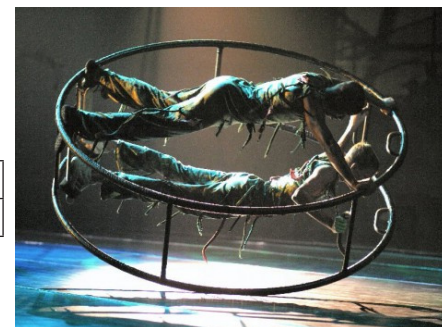
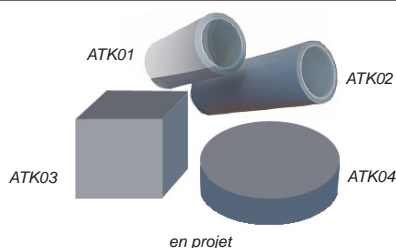

photo Corey Gordon

## La Trinka pour antipodiste *Trinka*

Disponible mars 2008. Consulter notre site pour information. *Available sept 2008. Please consult our web site for information.*

ATK10	<b>Trinka pour antipodiste <i>Antipodist seat</i></b>	90x45cm	Disponible <i>available</i> sept 2008	
ATK01	<b>Petit Mirliton pour Trinka <i>Small Mirliton for antipodist</i></b>	Ø16x60cm		
ATK02	<b>Grand Mirliton pour Trinka <i>Large Mirliton for antipodist</i></b>	Ø22x70cm		
ATK03	<b>Cube pour Trinka <i>Cube for antipodist</i></b> <i>photo non contractuelle</i>	40x40x40cm		
ATK04	<b>Plateau circulaire pour Trinka <i>Circular antipodist plate</i></b>	Ø60x12cm		
DBU06	<b>Bulle pour antipodiste transparente PVC 4/10<sup>ème</sup> <i>Clear acrylic inflatable globe for antipodist</i></b>	Ø60cm	321,91	<b>385</b>



en projet



Les équilibristes

## Les Trampolines ronds *Circular trampolines*

Utilisation: loisirs & professionnels. Adultes & enfants

Structure robuste.

Intérieur/extérieur – coussins de protection

Certificats GS / TUV / AIB / NEN-1176-1 / 1177

*Leisure & professional use for adults & children.*

*Strongly built in & outdoor - protection pads*



ATR30

ATR25			Ø2,45m	ht 60cm		Ø1,93m	52Kg	284,28	<b>340</b>
ATR30	<b>Trampolines ronds <i>Circular trampoline</i></b>	Cadre <i>frame</i>	Ø3,00m	ht 75cm	Toile <i>bed</i>	Ø2,45m	62Kg	342,81	<b>410</b>
ATR36			Ø3,60m	ht 84cm		Ø3,00m	79Kg	459,87	<b>550</b>
ATR43			Ø4,30m	ht 88cm		Ø3,65m	96Kg	501,67	<b>600</b>



## Les Grands trampolines « Eurotramp »

Cadre pliable, acier tubulaire, finition électrozinguée.  
Equipé de chariot de manutention, chariot surélevé en option.  
Pads de protection. Conformes aux normes FFST / FIG Diplôme

*Folding frame tubular steel zinc plated protection pads supplied with roller stand in accordance with the FFST / FIG – Diplome*



AGMS30	<b>Grand Champion Super Gd Master Super</b>	520x305x108	118		13mm Nylon 426x213	220Kg	4071,91	<b>4870</b>
AGMN30	<b>Grand Champion Gd Master</b>	520x305x108	118		45mm Nylon 426x213	220Kg	3954,85	<b>4730</b>
AGME35	<b>Grand Champion Compétition Gd Master Competition</b>	520x305x115	110	Cadre frame Ressorts springs Toile bed	6mm Nylon 426x213	230Kg	4540,13	<b>5430</b>
AGMP25	<b>Grand Champion Ecole Gd Master School</b>	520x305x108	118		Polyester 426x213	220Kg	3704,01	<b>4430</b>
AMSS20	<b>Champion Master</b>	457x275x99	100		45mm Nylon 366x183	190Kg	3244,15	<b>3880</b>
AMSP15	<b>Champion Ecole Master School</b>	457x275x99	100		Polyester 366x183	190Kg	2926,42	<b>3500</b>

ATF32	<b>Trampoline pour fosse int/ext Ground level trampoline</b>	464x281	100	Toile bed	PVC 366x183	170Kg	2598,66	<b>3108</b>
-------	--	---------	-----	-----------	-------------	-------	---------	-------------

ASPF02	<b>Banquettes Supplementary frames pour for trampolines Grand Champion ( sans matelas without mat )</b>					x2	827,76	<b>990</b>
ASPM02	<b>Matelas biseauté pour 1 banquette grand trampoline Safety mat for supplementary frame Gd Master Super</b>					x1	510,03	<b>610</b>



chariot roller



AGMP08	<b>Ressort spring Champion &amp; Grand Champion 30x235mm ( jeu complet full set = 118 ressorts springs )</b>					x1	4,81	<b>5,75</b>
AGMP03	<b>Coussins de pourtour pour Grand Champion Coverall frame pads for Grand Master</b>						756,69	<b>905</b>
AGMP04	<b>Coussins de pourtour pour Champion Coverall frame pads for Master</b>						656,35	<b>785</b>

## Les Mini-trampolines « Eurotramp »

Protection intégrale - châssis cadre tubulaire 115x115cm inclinaison réglable, pieds pliables, grande stabilité, cadre 112x112cm Conforme aux normes de la FFST, Toile 60x60cm.  
*Every apparatus is equipped with complete protections. Sub-frame tubular 115x115cm adjustable in angles, folding legs, very stable, jumping frame 112x112cm*

							without VAT € HT	VAT incl. € TTC
AME10	<b>Mini-tramp Ecole School</b> câbles élastiques – souplesse rubber cables - supple			Toile bed	Perlon 60x60cm	23Kg	449,00	<b>537</b>
AMC15	<b>Mini-tramp Club</b> - usage intensif intensive use	28	ressorts springs	Toile bed	Perlon 60x60cm	26Kg	470,74	<b>563</b>
AMS20	<b>Mini-tramp Super</b> performance	28	ressorts springs	Toile bed	Nylon tressée 60x60cm 1/2inch web	26Kg	489,97	<b>586</b>
AOE30	<b>Open end minitramp</b> pads de protection protection pads	28	ressorts springs	Toile bed	nylon 13mm 70x60cm		644,65	<b>771</b>
AMC01	<b>Ressort pour minitramp spring for minitramp</b> (jeu complet full set = 28 ressorts springs)					x1	4,60	<b>5,50</b>
ATM20	<b>Toile Perlon pour minitramp Perlon bed for minitramp</b> Ecole School AME10 & Club AMC15 60x60cm						104,52	<b>125</b>
ATM60	<b>Toile pour minitramp Super 13mm Nylon 1/2inch nylon web bed for minitramp</b>						125,42	<b>150</b>



AMC15



AMS20



AOE30

Pas d'impasse sur la sécurité. Indispensable pour toutes les activités acrobatiques. Norme NFC18-435. Positionnement Velcro, fermeture par boucle métallique. Norme NFC18-435 pour travaux en élévation. Essential for all acrobatics. Velcro grip & metal buckle. Norm NFC18-435 in the industrial environment.

# La sécurité Safety

## Les Ceintures réglables *Adjustable acrobatic belts*

Boucle rapide ouverture 2 pressions simultanées & boucles plates pour réglage dorsal supplémentaire. Rotation de la ceinture (sécurité enfant).  
*Adjustable : x2 sizes : adult & children. Double press on the quick buckle to open. Position quick buckle in the back for children's safety.*

ACR01	Enfant <b>junior size</b>	Ømini-maxi 60/ 90cm - N°1	jaune <i>yellow</i>	66,89	80
ACR02	Adulte <b>adult size</b>	Ømini-maxi 75/105cm - N°2	rouge <i>red</i>	66,89	80

## Les Ceintures d'acrobatie Voltige *Acrobatic lunge belts*

Sangle 75mm *padded belt. width 75mm.*

				without VAT € HT	VAT incl. € TTC
ACA05	Poussin <b>junior</b> (6 ans <i>years</i> )	Ømini-maxi 55/ 80cm - N°1	bleu <i>blue</i>	64,38	77
ACA10	Enfant <b>children size</b>	Ømini-maxi 65/ 90cm - N°2	jaune <i>yellow</i>	64,38	77
ACA20	Adulte <b>adult size</b>	Ømini-maxi 75/100cm - N°3	rouge <i>red</i>	64,38	77
ACA25	Large <b>large size</b>	Ømini-maxi 80/110cm - N°4	blanc <i>white</i>	64,38	77

Raccourcir une corde ou une longe  
*shorten a rope or a safety line*

## Les Ceintures vrille *Twisting belts*

Cercle acier à billes + émerillons latéraux *steel ring with bearings & side swivels*. Grande taille *large size* 70/90cm. Petite taille *small size* 60/80cm.

ACV30	Grande taille <b>large size</b>	Attention largeur du bassin <i>care:see pelvis size</i>	Ø36cm	poids <i>weight</i> 3Kg	581,10	695
ACV31	Petite taille <b>small size</b>	Attention largeur du bassin <i>care:see pelvis size</i>	Ø30cm	poids <i>weight</i> 3Kg	581,10	695
ACV32	Sangles jambières pour ceinture vrilles (sous cutales) <b>leg harness for twisting belt</b>			la paire <i>per pair</i>	45,99	55

## Les Longes de sécurité Voltige *Safety lines - lunges*

Longe prête à accrocher. Ht utile maxi 7m - Poulies résine 1 simple + 1 double manilles émerillon, 2 mousquetons sécurité (ceinture vendue séparément). ALG45 : meilleur positionnement du longeur (1 poulie résine simple & 2 poulies résine doubles).

*Safety lines 2 hanging points fully equipped - for work under 7m - ready to be hung. 1 resin simple pulley & 1 double pulley with swivels (acrobatic belt sold separately). 2 resin simple pulleys & 1 double) for a better position of longeur.*

ALG40	Longe 2 points pour portique <b>safety lines 2 points for frames</b>	CMU <i>WLL</i> 1200Kg	drisse <i>rope</i> Ø12mm x 30m 4,0Kg	171,40	205
ALG45	Longe 3 points équipée <b>safety lines 3 points</b>	CMU <i>WLL</i> 1200Kg	drisse <i>rope</i> Ø12mm x 33m 4,5Kg	209,03	250
ACL00	Drisse statique noire pour longe <b>le m</b> <i>Static black rope per meter</i>	CMU <i>WLL</i> 2000Kg	drisse <i>rope</i> Ø12mm x 33m 4,5Kg	2,09	2,5

AMS85	Mousqueton security pour longe <b>Security swivel for longe</b>			11,71	14
-------	---	--	--	-------	----

AGL09	Gants pour longeur	Cuir fleur hydrofuge	Taille <i>size</i> 9 petit <i>small</i>	12,54	15
AGL11	Gloves for longer	Leather	Taille <i>size</i> 11 grand <i>large</i>	12,54	15

## Les Tapis de sécurité *Safety mats*

Mousse Polyéthylène multicouches contrecollée par thermosoudage sur bâche PVC feu M2, léger et sans rebond, dessous antiglisse.

*Polyethylene foam, multilayers by thermowelding on canvas protected against fire M2. Light and bounceless.*

AV214	Tapis polyvalent avec velcro – bleu <b>mat with velcro - blue</b>	ép. <i>thick</i> 4cm	2,00m x 1,00m	5Kg	112,88	135
-------	--	----------------------	---------------	-----	--------	-----

AV2114

## Les Matelas de sécurité *Safety mats*

Mousse polyuréthane, poignées & sangles de juxtaposition, aération, coins renforcés, antidérapant. Housse PVC bleu/blanc 1000 deniers imputrescible & anti-brûlure. Class. M2. Prix départ usine. L'utilisateur devra réhousser la mousse lorsque le matelas voyage compressé.

*Polyurethane foam. Handles & assembly straps, reinforced corners, no slippery, PVC cover blue & white. Compressed foam for economical transport cost. Dress the foam with the cover. Shipping costs are not included.*



AS324F

AS215F	Matelas 17Kg/m <sup>3</sup> <i>mat</i>	ép. <i>thick</i> 50cm	2,00mx1,00m	24Kg	301,00	<b>360</b>
AS325F	Matelas 17Kg/m <sup>3</sup> <i>mat</i>	ép. <i>thick</i> 50cm	3,00mx2,00m	60Kg	668,90	<b>800</b>
AS214F	Matelas 17Kg/m <sup>3</sup> <i>mat</i>	ép. <i>thick</i> 40cm	2,00mx1,00m	20Kg	271,74	<b>325</b>
AS244F			2,40mx2,00m	35Kg	564,38	<b>675</b>
AS324F			3,00mx2,00m	50Kg	585,28	<b>700</b>
AS224F			4,00mx2,00m	70Kg	731,61	<b>875</b>
AM212F	Matelas 24Kg/m <sup>3</sup> <i>mat</i>	ép. <i>thick</i> 20cm	2,00mx1,20m	15Kg	259,20	<b>310</b>
AM215F			2,00mx1,50m	19Kg	301,00	<b>360</b>
AM222F			2,40mx2,00m	27Kg	363,71	<b>435</b>
AM322F			3,00mx2,00m	34Kg	447,32	<b>535</b>

## Les Matelas spéciaux *Special mats*



ASPM02

					without VAT € HT	VAT incl. € TTC	
AM222B	Matelas bidensité <i>double density</i>	17 & 24Kg/m <sup>3</sup>	ép. <i>thick</i> 20cm	2,40mx2,00m	29Kg	451,51	<b>540</b>
AP422F	Matelas pliable <i>foldable</i>	24Kg/m <sup>3</sup>		4x2x0,20m / 2x2x0,40m	45Kg	627,09	<b>750</b>
ASPM02	Matelas biseauté pour trampoline <i>bevelled mat for trampoline</i>	24Kg/m <sup>3</sup>	ép. <i>thick</i> 40cm	3,00mx2,00m	40Kg	510,03	<b>610</b>

## Les Matelas spectacle *Voltige Show mats*

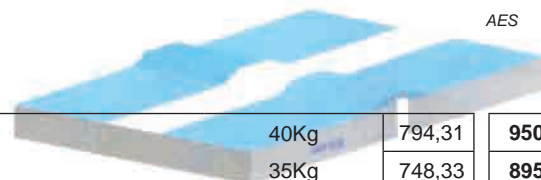

AES

Bâche noire - poignées renforcées *black covers strong straps* mousse *foam* 20Kg/m<sup>3</sup>

AMC40	Matelas circulaire <i>round mat</i>	ép. <i>thick</i> 40cm	Ø2,40m	40Kg	794,31	<b>950</b>
AMC30		ép. <i>thick</i> 30cm	Ø2,40m	35Kg	748,33	<b>895</b>
AMC24		ép. <i>thick</i> 20cm	Ø2,40m	30Kg	510,03	<b>610</b>

## Les Ensembles sécurité *Group mats*

AES36	Ensemble sécurité portique 3,60m <i>safety mats for free standing frame 3,60m</i>			2 x S324F + 1 x M322F	1638,80	<b>1960</b>
AES26	Ensemble sécurité portique 2,60m <i>safety mats for free standing frame 2,60m</i>			2 x S244F + 1 x M222F	1438,13	<b>1720</b>
AM2B26	Matelas biseauté sécurité pour portique APA26 <i>mat bevelled on long side alone for frame</i>			2,40x2x0,20m 24Kg/m <sup>3</sup>	418,06	<b>500</b>
AM2B36	Matelas biseauté sécurité pour portique APA36 <i>mat bevelled on long side alone for frame</i>			3,00x2x0,20m 24Kg/m <sup>3</sup>	510,03	<b>610</b>
AMM30	Chemin sécurité mini-volant AMV30 520Kg <i>safety run for mini flying trapeze rig</i>			5 matelas <i>mats</i> 8,85 m <sup>3</sup>	2633,78	<b>3150</b>
AMM40	Chemin sécurité mini-volant AMV40 620Kg <i>safety run for mini flying trapeze rig</i>			6 matelas <i>mats</i> 9,10 m <sup>3</sup>	2842,81	<b>3400</b>

## Les Chemins d'évolution *Acrobatic foam runs*



ACE06

Mousse Polyéthylène thermosoudée sur moquette antistatique, dessous antiglisse. *Foam thermowelded on none slippery antistatic carpet.*

APA01	Piste roulable bleu ou havane	ép. <i>thick</i> 3,5cm	25Kg/m <sup>3</sup>	12m x 2m	50Kg	936,45	<b>1120</b>
APA60	<i>foam run for floor acrobatics blue or brown</i>			6m x 2m	25Kg	493,31	<b>590</b>
ACE06	Chemin pliable <i>foldable run for acrobatics</i>	ép. <i>thick</i> 4cm	30Kg/m <sup>3</sup>	6m x 1m	15Kg	455,69	<b>545</b>
ACE26				6m x 2m	25Kg	794,31	<b>950</b>



## Les Trapèzes Voltige *Trapezes*

L'aérien  
*Aerial*

Prêt à être accroché, livré avec 2 maillons rapides pour accrochage, barre habillée.  
La largeur correspond à l'entre-axe des cordages (ATZ55 polyvalent enfant/adulte).  
Épissures non habillées. **Sécurité** : ne jamais recouvrir les épissures ou ligatures avec un matériau plastifié. Stockage aéré. Conseil : pour réajuster l'horizontalité de la barre, vriller ou dévriller les brins. CMU 225 daN.

Fabrications spéciales : Ø, longueurs, barres & cordages sur demande.

*Our trapezes are supplied ready to be hung with 2 carabinas (standard trapeze)*

*hollow bar dressed with towelling tape. ATZ55 : children and adults sizes.*

**Safety** : *Never dress the splices or ties with plastified adhesive tape !*

*Store in aerated place. Splices to be dressed by the user.*

*Advice : adjust the level of the bar by twisting one of the strands.*

WLL 225 daN. **Custom built : special bars & ropes on request.**

		Ecrû white		Noir Black		without VAT € HT		VAT incl. € TTC		without VAT € HT		VAT incl. € TTC	
		corde rope				Ecrû white		Noir Black					
ATZ45	ATZ46	Trapèze barre <i>bar</i> Ø25mm corde coton <i>cotton rope</i>		Ø24mmx2,20m	45cm	3,8Kg	121,24	145	129,60	155			
ATZ48	ATZ49				50cm	4,2Kg	125,42	150	133,78	160			
ATZ55	ATZ56	Trapèze barre <i>bar</i> Ø25mm corde coton <i>cotton rope</i>		Ø24mmx2,50m	55cm	4,4Kg	125,42	150	133,78	160			
ATZ60	ATZ61				60cm	4,6Kg	125,42	150	133,78	160			
ATZ85	ATZ86	Trapèze DUO = 15+55+15cm, barre <i>bar</i> Ø25mm <i>width 55cm between ropes + 15cm</i>		Ø24mmx2,50m	15+55+55cm	5,8Kg	133,78	160	142,14	170			
ATD55	ATD56	Trapèze double horizontal <i>horizontal double</i>		Ø24mmx2,50m	55+55cm	7,0Kg	200,67	240	221,57	265			
ATT55	ATT56	Trapèze triple horizontal <i>horizontal triple</i>		Ø24mmx2,50m	55+55+55cm	10Kg	246,66	295	267,56	320			
ATV55	ATV56	Trapèze double vertical + câbles <i>vertical double + cables</i>		Ø24mmx4,00m	2x55/2m+2m	6,5Kg	280,10	335	296,82	355			
Barre pleine Ø25mm avec 2 lests chromés 2 x 2Kg amovibles <i>solid bar Ø25mm with 2x2Kg removable chrome plated weight</i>													
ATL30	ATL31	Trapèze lesté <i>weighted trapeze</i>		3,00m	55cm	10Kg	192,31	230	213,21	255			
Barre & poids comme le ATL30 <i>Same bar &amp; weight as the ATL30</i> - Cordages avec câbles acier <i>cotton rope with cable inside Ø4mm.</i>													
ATL40	ATL41	Trapèze ballant <i>swinging trapeze</i> CMU WLL 150Kg		Ø24mmx3,60m	55cm	11Kg	288,46	345	359,53	430			
ATZ04	ATZ09	Mètre suppl. BALLANT corde 24mm / câble 4mm 7x19 AM coton écrû 4 tor. <i>Additional meter rope with cable 4mm / 24mm 7x19 AM 4 strands</i>				le mètre <i>per meter</i>	7,53	9	8,78	10,50			
ACT10	ACT11	Mètre supplémentaire Cordage coton pour trapèzes Ø24mm par 2 brins <i>Additional meter cotton rope for both strands</i>				le mètre <i>per meter</i>	9,20	11	13,80	16,5			
ATZ57	Trapèze 55 Polypropylène pour ext. <i>Rope for external use</i>		Ø24mmx2,50m		4,4Kg	125,42	150						
LTZ01	Méthodologie Trapèzoïdale		Y. Challande		N°1 Trapèzes Solo 160 p		28,44	30					
LTZ02	<i>book on trapezes - fully illustrated</i>				N°2 Trapèzes Duo 220 p		42,65	45					

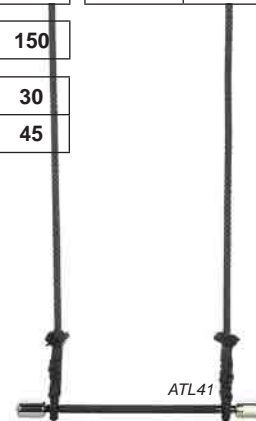
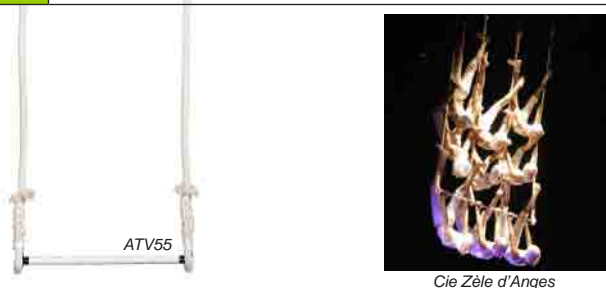
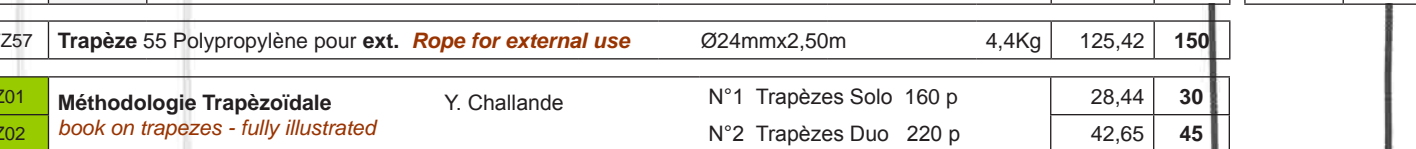
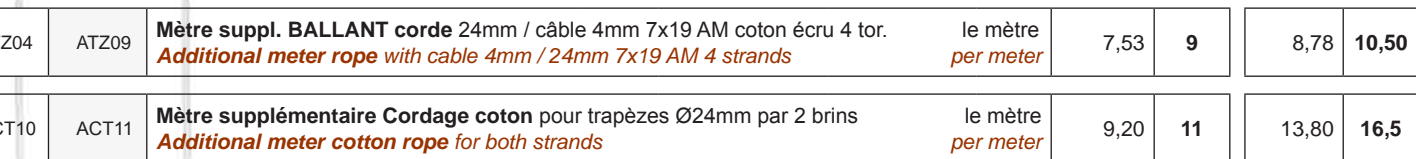
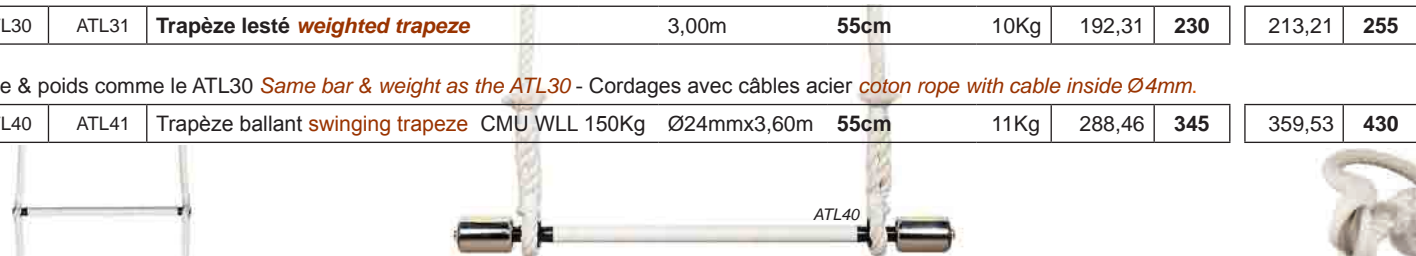

Les trapèzes et cordages sont réalisés à façon en nos ateliers. Toutes les longueurs sont disponibles sur demande.  
Pour les longueurs supérieures aux longueurs standards, rajouter le prix des mètres supplémentaires nécessaires. Nous consulter pour les barres spéciales.  
*Trapezes & ropes are made in our workshop, all sizes on demand. For extra lengths add the price of additional meters in reference. Consult us for special bars.*

## Les Barres d'écartement Voltige *Suspension bars*

Barre d'écartement ICARE avec 2 roulements réglables en largeur & en angle.  
Ecarteur de la corde de longe en option. Prévoir haubannage. CMU 1200 daN  
*ICARE suspension bar 2x 360° rotating ball bearings adjustable in width & in angle.  
Deport bracket for the longe rope on option. WLL 1200 daN*

ABE12	Barre ICARE rotation <i>rotates 360°</i> accroche pour longe <i>icare bar point for safety line</i>	Larg 1,20m	8,0Kg	426,42	510
ABE24	Barre ICARE 2 accroches/roulements finition noir s/s option <i>icare suspension bar 2 points/ball bearings black no option</i>	Larg 2,40m	12,0Kg	468,23	560
AL120	Ecarteur de longe <i>bracket extension for safety lines</i> option pour <i>for ABE12</i>		3,3Kg	33,44	40

## Les Cerceaux aériens Voltige *Aerial rings (Hoops, Lyra)*

Cerceaux tube acier steel tube Ø24mm Epoxy noir *black* - Crochet émerillon, staffes & toiles adhésives vendus séparément.  
L' accroche intérieure permet de garder l'aplomb lorsqu'en suspension sur le staffe central - CMU *WLL 95Kg*.  
*The central hanging point stays vertical when user is suspended on strap. Swivel, strap & towelling sold separately.*

				without VAT € HT	VAT incl. € TTC
ACA85		5,0Kg	Ø85cm	129,60	155
ACA90	<b>Cerceaux 3 points</b> <i>ring 3 points</i>	5,5Kg	Ø95cm	133,78	160
ACA98	accroche centrale pour staffe intérieure <i>Center hanging point for strap inside ring</i>	5,7Kg	Ø100cm	137,96	165
ACA95		6,0Kg	Ø110cm	142,14	170
ACA99		7,0Kg	Ø120cm	150,50	180
ACA91	<b>Cerceau 1 point</b> accroche ext. <i>ring 1 point center hanging point ext</i>	5,5Kg	Ø95cm	125,42	150
ACS15	<b>Suspentes Câble</b> pour cerceau + 2 maillons n°9 - la paire <i>per pair</i> CmR <i>BLL 3550Kg</i> <i>Hanging cables for aerial rings with 2 carabinas</i>	lg <i>length</i> 1,50m	Ø8mm	37,63	45
ACS01	<b>Suspente Corde</b> coton écru pour cerceau aérien + 2 maillons n°9 <i>Hanging cotton rope for aerial rings + 2 carabinas n°9 - per pair</i>	lg <i>length</i> 1,50m	Ø24mm	91,97	110
ACS02	<b>Suspente Corde</b> coton noir pour cerceau aérien + 4 maillons n°9 <i>Hanging cotton rope for aerial rings + 4 carabinas n°9 - per pair</i>	lg <i>length</i> 1,50m	Ø24mm	104,52	125
ACS05	<b>Suspente Antigiratoire</b> seule pour accroche cerceau en 1 point accastillage pour ACA91- <i>Hanging cable for 1 point aerial ring ACA91</i>	lg <i>length</i> 1,00m	Ø10mm	15,05	18
ACS04	<b>Suspente UNIQUE</b> en corde coton + âme acier Ø4mm CMU 140kg <i>Central hanging cotton rope + inside cable Ø4mm, WLL 140kg</i>			91,97	110
ACS06	<b>Suspente Corde</b> en TRIANGLE coton noire + 3 maillons N°9 <i>Triangle hanging for aerial ring black rope + 3 carabinas N°9</i>	lg <i>length</i> 1,50m	Ø24mm	91,97	110
ACS10	<b>Crochet sécurité</b> à billes <i>Hook on swivel</i> CmR <i>BLL 4000Kg</i>	lg <i>length</i> 18cm		800g	66,89
LCA01	<b>Méthodologie Cerceau</b> <i>Book on aerial rings fully illustrated</i>	200 p		Y. Challande	36,02

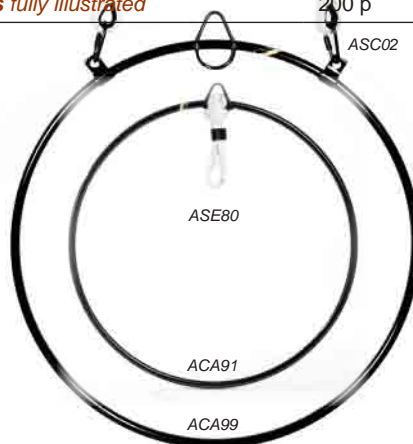

## Les Toiles adhésives pour cerceaux & trapèzes *Adhesive cotton tapes for aerial rings & trapezes*

Toile adhésive résistante pour habillage des barres de trapèze, cerceaux. *Special for towelling trapeze bars, aerial rings.*

ATB50	<b>Toile adhésive écru</b> <i>off white adhesive cotton tape</i>	lg <i>length</i> 50m	5,0cm	22,16	26,50
ATB25			2,5cm	11,29	13,50
ATN50	<b>Toile adhésive noire</b> <i>black adhesive cotton tape</i>	lg <i>length</i> 50m	5,0cm	32,19	38,50
ATN25			2,5cm	16,30	19,50



## Les Cordages Voltige *Aerial ropes*

Drisse coton **écru** ou **noir** : Ø38mm cordage ferme, antigiratoire, Ø35mm cordage souple.  
Autres longueurs sur demande. Cordes aériennes : l'assistant doit tourner la corde pour accompagner la rotation de la corde. CmR 1400Kg.

Utiliser impérativement le crochet à billes (ACS10)\* Corde volante : prévoir 2 émerillons (AES30)\*.

*Braided off white or black web rope Ø38mm hard, does not twist, Ø35mm soft & supple - BLL 1400Kg.*

*Other lengths upon request. Aerial ropes : in rotation, a security hook with ball bearing (ACS10)\*.*

*must be attached & to avoid turning, the assistant must turn the rope.*

*Cloud swing : on option 2 swivels (AES30)\* (\* sold separately)*

Ecru *white* Noir *Black*

				without VAT € HT		VAT incl. € TTC		without VAT € HT		VAT incl. € TTC	
				Ecru <i>white</i>		Noir <i>Black</i>					
ACA70	ACA72	Corde aérienne avec staffe à 1,80m de la boucle <i>Aerial rope with strap at 1,80m from top</i>	5,6Kg	7m	Ø38mm	154,68	185	175,59	210		
ACA69	ACA71				Ø35mm	146,32	175	163,04	195		
ACE10	ACN10	Corde lisse sans staffe <i>free rope without strap</i>	5,2Kg	10m	Ø35mm	129,60	155	154,68	185		
ACA60	ACN60		3,9Kg	6m		100,33	120	108,70	130		
ACT25	ACT26	Cordage tradition en «M» + 2 staffes <i>straps</i> <i>traditional rope «M» shape</i>	5,6Kg	2,50m	Ø35mm	196,49	235	221,57	265		
ACV26	ACV27	Corde volante <i>Mexican cloud swing</i> (voir <i>see</i> option AES30)	5,6Kg	6m	Ø35mm	125,42	150	137,96	165		
ZDE35	ZDN35	Mètre supplémentaire Drisse - tresse coton <i>Additional braided web cotton rope</i>	le mètre <i>per meter</i>		Ø35mm	11,71	14	13,80	16,5		
ZDE38	ZDN38				Ø38mm	12,54	15	15,47	18,5		
LCT01	Livre <i>Méthodologie Corde &amp; Tissus</i> - illustration des figures <i>Book on rope &amp; fabric - fully illustrated</i>						Y. Challande		42,65	45	



nom de l'artiste sur notre site

ACV26



ACA70

ACE10

## Les tissus « Fasoli » Voltige *Fabric silks*

Tissus aériens 1,50m - ép.130g/m<sup>2</sup> - élasticité latérale - doubler la longueur utile & cravater.

Couleurs: bleu, rouge, blanc, noir, jaune. Nous consulter pour autres couleurs.

Conseil : **Respecter les consignes d'utilisation indiquées sur l'étiquette.**

*Aerial fabric 1,50m – thick 130g/m<sup>2</sup> - length of use to be doubled & hung & secured.*

*On a special hook sold separately. Available in blue, dark and light red, white, black, yellow.*

*Advice : Follow instruction on label. CMU WLL 95 kg / CmR BLL 1350 Kg. Cloche vendue séparément*



Bloquer un staffe sur une corde  
*Fasten a strap to a rope*

ATS08	Tissus, nappe de 8m	8m piece of fabric			66,89	80			
ATS12	Tissus, nappe de 12m	12m piece of fabric			96,15	115			
ATS14	Tissus, nappe de 14m	14m piece of fabric			104,52	125			
ATS16	Tissus, nappe de 16m	16m piece of fabric	préciser couleur à la commande <i>indicate color when ordering</i>		117,06	140			
ATS18	Tissus, nappe de 18m	18m piece of fabric		133,78	160				
ATS20	Tissus, nappe de 20m	20m piece of fabric		146,32	175				
ATS22	Tissus, nappe de 22m	22m piece of fabric		167,22	200				
ATS24	Tissus, nappe de 24m	24m piece of fabric		183,95	220				
ATS10	Tissus au mètre <i>Fabric per meter</i>			le mètre supplémentaire <i>additional meter</i>	8,00	9,57			
ACT01	Cloche pour cravater le tissu <i>hook for fabric</i>	CMU WLL 600Kg			65,22	78			
LCT01	Livre <i>Méthodologie Corde &amp; Tissus</i> - illustration des figures <i>Book on rope &amp; fabric - fully illustrated</i>						Y. Challande	42,65	45



ACT01

Tissus : doubler la longueur utile ; pour une hauteur de 8m, commandez 16m.  
*Fabric, Silk : double up length of height, for 8m height order 16m.*

CMU Charge Maximum d'Utilisation WLL Working Load Limit 1 Kg ±1 daN  
CmR Charge minimum de Rupture BLL Breaking Load Limit



## Les sangles *Straps*

Sangles coton renforcées avec sangle polyamide surcousue. CmR **BLL** 1000Kg.  
Maillons delta fournis. Emerillons à billes AES28 vendus séparément.  
Cintre d'écart ATE17 permettant l'accrochage direct des émerillons.

*Cotton straps reinforced with polyamid strap sawn over. Delta carabinas supplied.  
Swivels AES28 sold separately. ATE17 Hanger for straps accepting swivels without carabinas.*



ASC10		lg <i>length</i> 10m x 50mm		108,70	<b>130</b>
ASC08	<b>Sangles aériennes coton <i>Aerial straps</i></b>	lg <i>length</i> 8m x 50mm	la paire	100,33	<b>120</b>
ASC06		lg <i>length</i> 6m x 50mm	<i>per pair</i>	96,15	<b>115</b>
ASC03		lg <i>length</i> 3m x 50mm		83,61	<b>100</b>
AES28		<b>Emerillon <i>swivel</i></b> Small 2 oeils <i>eyes</i> Ø24mm PETZL CmR <b>BLL</b> 23 KN 8cm 95g		44,31	<b>53</b>
ATE17	<b>Cintre d'écart</b> pour sangle <b><i>hanger for aerial straps, without carabinas</i></b> CMU <b>WLL</b> 95Kg		17,56	<b>21</b>	



## Les Staffes Voltige *Hand loop straps*

Nouveauté : staffes noirs *New : black hand loop strap*.  
Blanc ou noir livrés avec bague de maintien, fibre polyamide.  
*White strap with ring band. Polyamid fiber.*

**Ecru *white*** **Noir *Black***

				without VAT	VAT incl.	without VAT	VAT incl.	
				€ HT	€ TTC	€ HT	€ TTC	
ASE08	ASE88	<b>Staffe <i>Hand loop</i></b>	CmR <b>BLL</b> 3000Kg	<b>Ecru <i>white</i></b>		<b>Noir <i>Black</i></b>		
ASE09	ASE99			lg <i>length</i> 40 & 80cm	23,41	<b>28</b>	23,41	<b>28</b>
				lg <i>length</i> 45 & 90cm	23,41	<b>28</b>	23,41	<b>28</b>
ASB10	Bague noir pour staffe (coulisseau) <b><i>black ring band for strap</i></b>			2,17	<b>2,60</b>			



Claire de la Cie Zèle d'Ange



DMG08

## La Magnésie *Magnesium*

DMG08	La boîte de <b>8 pains</b> <b><i>blocs x 8 pieces</i></b>	450g	15,05	<b>18</b>
-------	---	------	-------	-----------

## Les Crochets et émerillons *Hooks & swivels*

ACS10	Crochet sécurité à billes <b><i>Hook on swivel</i></b>	CmR <b>BLL</b> 4000Kg	18cm 800g	66,89	<b>80</b>
AES28	<b>Emerillon <i>swivel</i></b> Small 2 oeils <i>eyes</i> Ø24mm PETZL	CmR <b>BLL</b> 2300Kg	8cm 95g	44,31	<b>53</b>
AES30	<b>Emerillon <i>swivel</i></b> Large 2 oeils <i>eyes</i> Ø28mm PETZL	CmR <b>BLL</b> 3600Kg	10cm 150g	51,84	<b>62</b>
AET05	Elingue tubulaire <b><i>Strap polyester</i></b>	CMU <b>WLL</b> 1000Kg	0,50m	7,53	<b>9</b>
AET10		CMU <b>WLL</b> 1000Kg	1,00m	7,53	<b>9</b>
AET15		CMU <b>WLL</b> 2000Kg	1,50m	12,54	<b>15</b>
AET12		CMU <b>WLL</b> 2000Kg	2,00m	13,38	<b>16</b>



Aborder une nouvelle discipline en privilégiant les références marquées en jaune. Les références marquées en vert présentent nos nouveautés.  
*First consider references marked in yellow when confronting a new discipline. The new products are marked in green.*

Nous vous proposons 4 nouvelles références en pédagogie : livres «Méthodologie d'Yvette Challande». Voir rubrique Livres.  
*A must, the exceptional collection of the methodology books with only didactic drawings (see book section).*

## Les Portiques autonomes Voltige *Self standing frame rigs*

Portiques autoportés, sans ancrage, très grande stabilité, pour trapèzes, cordes, cerceaux, tissus (corde volante APA35 seulement). 2 accroches sur roulements à billes fournies, points d'accroche pour longe. Vendu sans agrès. Barre de compression 30cm du sol. Finition Epoxy. Caisse en bois pour expédition en supplément.

*Do not need anchorage, steady, for trapezes, ropes, tissues & rings (flying ropes APA35 only). Epoxy. Technical information on request. 2 collar hooks on ball bearings supplied, points for safety lines (no props supplied). Bottom bar at 30cm from ground. Openwork wooden transport box for shipment to be added. CMU WILL 250 daN*

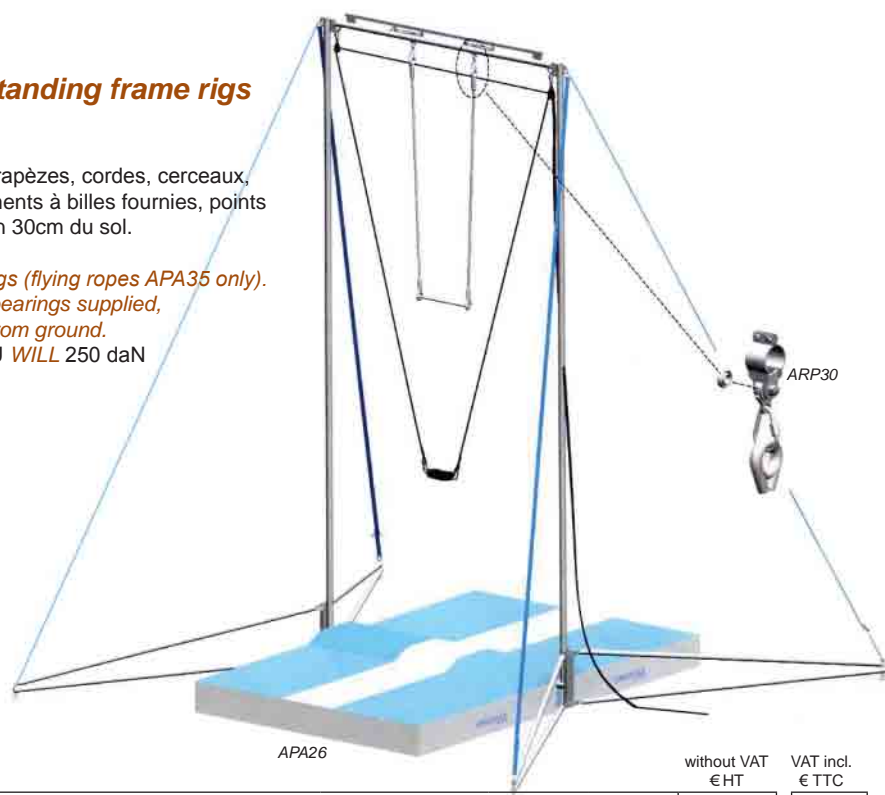
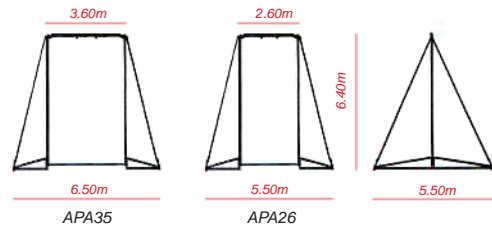

				without VAT € HT	VAT incl. € TTC
APA26	<b>Portique autonome</b> vergue <b>2,60m</b> – 2 hauteurs d'utilisation 5,40 & 6,40m <b>Free standing frame-rig</b> for trapeze 2 adjustable heights 5,40 & 6,40m (Emballage inclus <i>packing included</i> 305x56x22cm)	larg. width 2,75m	125Kg	2566,89	<b>3070</b>
AES26	<b>Ensemble sécurité</b> portique <b>safety mats</b> for frame APA36 - Matelas <i>mats</i> 2x S244F + 1x M222F 100Kg		4,8m³	1438,13	<b>1720</b>
APA35	<b>Portique autonome</b> vergue <b>3,60m</b> – 2 hauteurs d'utilisation 5,40 & 6,40m <b>Free standing frame-rig</b> for trapeze 2 adjustable heights 5,40 & 6,40m. (Emballage inclus <i>packing included</i> 400x36x60cm)	larg width 3,75m	175Kg	2617,06	<b>3130</b>
AES36	<b>Ensemble sécurité</b> portique <b>safety mats</b> for frame APA35 - Matelas <i>mats</i> 2x S324F + 1x M322F 135Kg		6m³	1638,80	<b>1960</b>
ARP30	<b>Accroche sur roulements</b> à billes portique <b>collar hook</b> on ball bearings for frames	vergue top bar Ø60mm		83,61	<b>100</b>
ARP20	<b>Accroche fixe</b> <b>fix collar hook</b> pour portique for frames APA26 & 35			50,17	<b>60</b>
APT26	<b>Transformation du portique</b> croisillons incl.	APA26 à APA35		693,98	<b>830</b>
APT35	<b>transformation frame-rig</b> bottom cables incl.	APA35 à APA26		693,98	<b>830</b>
ARP36	<b>Ensemble 4 roues</b> avec freins roulement & pivot <b>set of 4 wheels</b> with ball bearing brakes & pivot for APA26 & 35			250,84	<b>300</b>
AZP00	<b>Polyzingage</b> pour portique <b>zinc treatment</b> for frames	2,60m x 3,60m		175,59	<b>210</b>
EPA80	<b>Pince à ailettes</b> ou pieu acier brut <b>stacks</b> for anchorage no paint lg length 85cm	Ø30mm	6,0Kg	52,68	<b>63</b>

## Les Maillons rapides *Carabinas*

PO : Petite Ouverture SO : Small Opening GO : Grande Ouverture LO : Large Opening

AMR07	<b>Maillon - PO zing Carabinas SO</b>	N° 7	CMU WLL 550Kg	2,01	<b>2,40</b>
AMR09		N° 9	CMU WLL 900Kg	2,51	<b>3,00</b>
AMR12		N°12	CMU WLL 1500Kg	5,02	<b>6,00</b>
AMR13	<b>Maillon - GO zing Carabinas LO</b>	N°12	CMU WLL 750Kg	6,69	<b>8,00</b>
AMD08		N° 8	CMU WLL 550Kg	3,51	<b>4,20</b>
AMD09	<b>Maillon delta -zing Carabinas</b>	N° 9	CMU WLL 900Kg	4,10	<b>4,90</b>
ZMP09		<b>Maillon Poire noir Carabinas Pear shape black</b>	N° 9	CMU WLL 900Kg	5,69

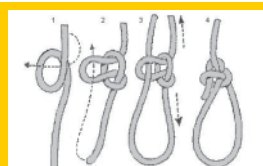

Noeud de chaise : grande fiabilité  
Knot know for its reliability



Lover un cordage Coil a rope

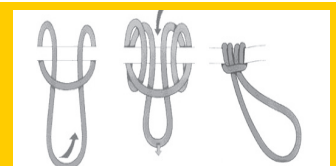

Strapper un staffe sur une vergue  
strap a loop on a topbar

## Les Mini volants Voltige *Mini-Flying Trapezes*

Livré complet, prêt à monter, équipé trapèze, longe & ceinture de sécurité, échelles d'accès & cadre porteur.

Plateformes réglables. Finition Epoxy. En option : pinces & zingage. Modularité : nous consulter.

*Complete, ready to be assembled, safety line, security belt, ladder and frames. Stacks & zinc treatment on option.*

*Epoxy finish. Consult us for modularity & technical info. Expédition shipment*

AMV30 : 2 caisses *box* 350x35x20cm & 230x50x25cm - AMV40 : 2 caisses *box* 360x35x25cm & 230x50x30cm CMU WILL 750 daN

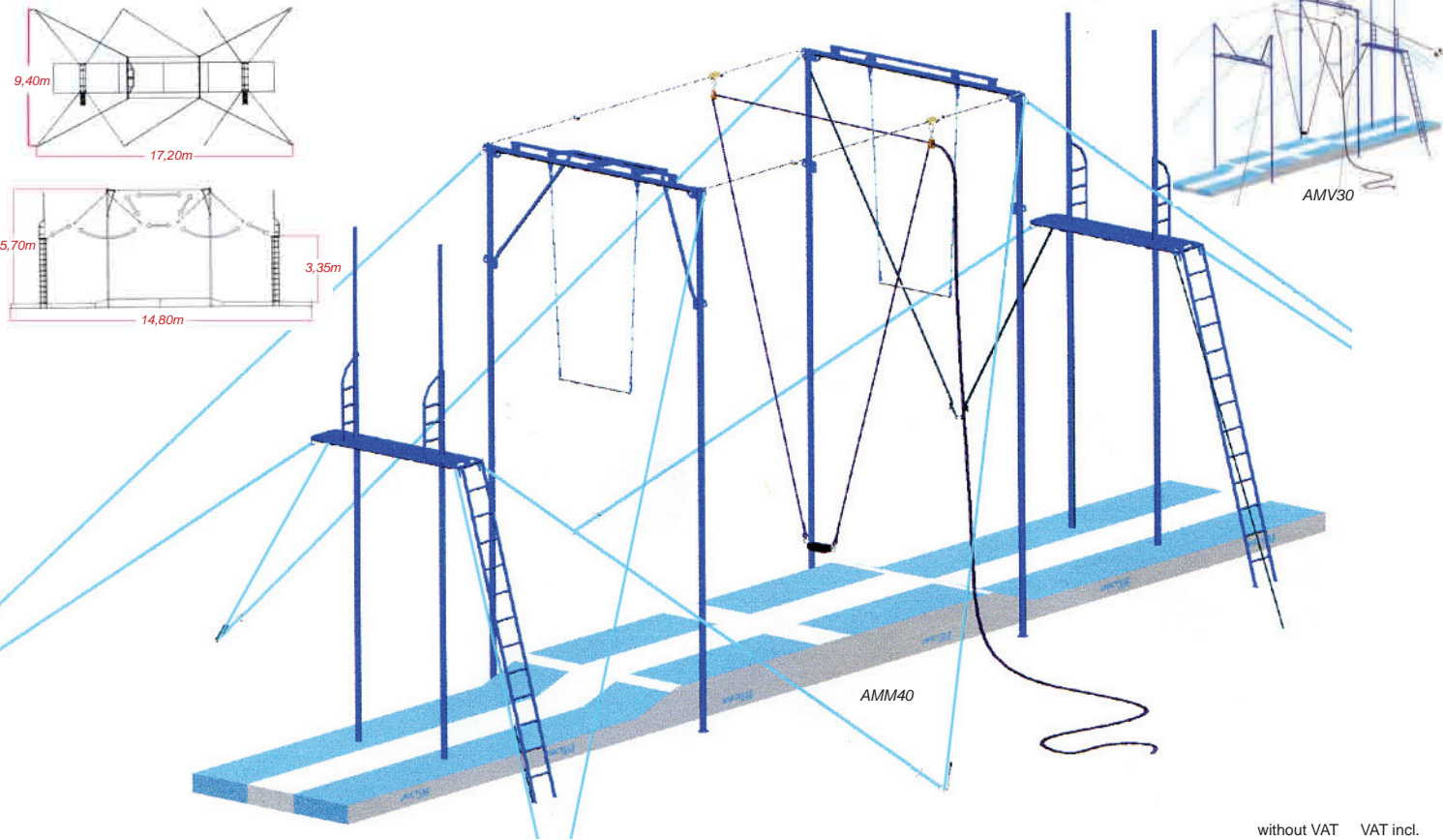

					without VAT € HT	VAT incl. € TTC
	AMV30	<b>Mini-volant Voltige équipé 3 portiques</b> <i>mini-volant equipped with 3 frames</i>	pinces <i>stacks</i> en option	240Kg	4431,44	<b>5300</b>
	AMM30	<b>Chemin sécurité</b> mini-volant <i>safety run for mini flying trapeze rig AMV30</i>	5 matelas <i>mats</i> 8,85m <sup>3</sup>	520Kg	2633,78	<b>3150</b>
	AMV40	<b>Mini-volant Voltige équipé 4 portiques</b> <i>mini-volant equipped with 4 frames</i>	pinces <i>stacks</i> en option	320Kg	5518,39	<b>6600</b>
	AMM40	<b>Chemin sécurité</b> mini-volant <i>safety run for mini flying trapeze rig AMV40</i>	6 matelas <i>mats</i> 9,10m <sup>3</sup>	620Kg	2842,81	<b>3400</b>
	APA90	<b>Pinces à ailettes x 8 + masse</b> <i>set of 8 stacks + sladge hammer</i> pour for AMV30 & AMV40			351,17	<b>420</b>
	AFV30	<b>Filet Grand Volant</b> mailles sans noeud 25x25mm noir, ralingué avec pattes d'oie - bavettes en mailles 50x50mm, confortable & résistant <i>Flying trapeze net for «Grand Volant» knotless mesh 25x25mm black with duck like rope for tensionning - upright nets knotless mesh 50x50mm comfortable &amp; resistant</i> Nappe centrale <i>main net</i> 12.50x3,80m & bavettes <i>upright nets</i> 9x3,80m			2257,53	<b>2700</b>

## Les Echelles aériennes *Aerial ladders*

Autres longueurs sur demande. *Other lengths on request.*

Code	Description	Largeur	Matériau	Poids	Longueur	Prix HT	Prix TTC
AEA10	<b>Echelle SPELEO</b> <i>cable ladder</i> barreaux <i>Dural steps</i>	14cm	CmR <i>BLL</i> 500Kg	10m	142,14	<b>170</b>	
AEA06					6m		104,52

ABR20

ABR10

photo non contractuelle



## Les Barres Russes Voltige *Russian bars*

Vendues sans habillage *Sold without dressing.*

	ABR20	<b>Barre 70</b> Voltige fibre de verre <i>glass fibre</i>	voltigeur <i>acrobat</i>	60/75Kg	3,90m	Ø5cm	5Kg	309,36	<b>370</b>
	ABR10	<b>Barre 60</b> Voltige fibre de verre <i>glass fibre</i>	voltigeur <i>acrobat</i>	45/60Kg			4Kg	292,64	<b>350</b>
	ABD40	<b>Barre double</b> Voltige fibre de verre <i>glass fibre</i>	voltigeur <i>acrobat</i>	45/75Kg	3,90m	5x10cm	11Kg	668,90	<b>800</b>



## Les Mono Fun Voltige

Roue bâtons PVC - Selle mousse, protections encastrées, prolongateur.  
2 blocages de selle rapide intégrés sur collier soudé, tube moleté Ø22 mm.  
Roulements étanches, manivelles / carré. Utilisable en initiation sur fil tendu (sans le pneu).  
Mono Fun 50 20" : avec manivelles renforcées *with reinforced cranks*.  
*Built for intensive use. Comfortable saddle with protection. Milled saddle-post.*  
*2 quick releases. Collar on head of fork welded. Plastic rim with ball bearings on strong axles.*  
*Cotterless iron & quality pedals. Extension post incl.*

CMB40	<b>Fun 40</b>	jaune <i>yellow</i>	mini-maxi 56/85cm	5,0Kg	Ø40cm	16"	83,61
CMB45	<b>Fun 45</b>	rouge bleu <i>red blue</i>	mini-maxi 60/90cm	5,5Kg	Ø45cm	18"	87,79
CMB50	<b>Fun 50</b>	rouge bleu jaune <i>red blue yellow</i>	mini-maxi 69/93cm	6,1Kg	Ø50cm	20"	96,15



CMB45



CMC51

## Les Mono Classic Voltige

Identique au mono Fun mais chromé. Jante acier anti-torsion – 36 rayons.  
Ø60 cm conseillé pour randonnées. Mono Star : jante alu bleue. Selle Pro.  
Fourche 90°, pédales pliantes & prolongateur CMC51/52 : pneu spécial *tyre*  
(bande de roulement lisse, épaisse, rotation facile, résistant *smooth tread, easier rotation*).  
Mono Classic 50 20" & Mono Star : avec manivelles renforcées *with reinforced cranks*.  
*Same as Fun but chrome-plated with 36 spokes wheel. Ø60cm ideal for rides.*  
*Mono Star: blue anodised rim. Folding pedals. Holn saddle with extension post. Fork 90°.*

CMC45	<b>Chrome 45</b> (28 rayons <i>spokes</i> )	mini-maxi 60/90cm	6,5Kg	Ø45cm	18"	91,97	110
CMC51	<b>Chrome «Classic» 50</b>	mini-maxi 69/90cm	7,0Kg	Ø50cm	20"	104,52	125
CMC52	<b>«Star»</b> (Modèle luxe)	mini-maxi 69/93cm	7,0Kg	Ø50cm	20"	117,06	140
CMC60	<b>Chrome 60</b>	mini-maxi 72/96cm	8,0Kg	Ø60cm	24"	108,70	130



CMC52

## Les Monocycle MTT Voltige

Selle pro unicycle (Holn) avec poignée et protection arrière - Jantes 48 rayons.  
Fourche, axe, jante & tube de selle Ø25mm renforcés - Pédales auto-positionnables.  
Pneus larges 2,5" - Serrage de selle par clé allen - Finition noire.  
Mono MTT 50 20" : avec manivelles renforcées *with reinforced cranks*.  
*Mountain unicycles - Holn saddle with extension post Ø25mm reinforced fork.*  
*Axle & rim 48 spokes, self positioning pedals tyre 2,5" Black color.*

					without VAT € HT	VAT incl. € TTC
CMT20	<b>MTT 50</b>	haut. mini. 65cm	6,5Kg	Ø50cm 20"	142,14	170
CMT22	<b>MTT 55</b>	haut. mini. 70cm	6,8Kg	Ø55cm 22"	146,32	175



CMT20

## Les Cycles spéciaux ! *Special cycles !*



CVA30

Nous consulter pour fabrication spéciale. *Please contact us for details and special orders.*

CRU60	<b>Roue ultime</b> : 1 roue, 2 pédales, ni fourche ni selle, plateau en bois, pédale/centre roue 14,5cm <i>wheel with wooden plate, 2 pedals, without fork nor saddle, pedal center of wheel 14,5cm - Ø24"</i>	6,0Kg	Ø60cm	146,32	175	
CMG50	<b>Mono-guidon</b> chrome <i>handle bar unit</i> Chrome-plated	ht <i>height</i> 100cm	6,0Kg	Ø50cm	75,25	90



CRU60

CMC30	<b>Mini-cycle couleur</b> <i>color</i>	ht <i>height</i> 50cm	7,0Kg	376,25	450
CMC35	<b>Mini-cycle chrome</b> <i>chrome-plated</i>			443,14	530



CMC30

CVA30	<b>Vélo d'acrobatie</b> <i>Acrobatic cycle</i> Tube Reynolds Coul. Ø60cm	24"	7,0Kg	1797,66	2150
-------	---	-----	-------	---------	------

CMG50

## Les Perchoirs 1 chaîne Voltige *Girafe 1 chain*

Les modèles « Travel » se démontent au dessus du pédalier.

Roue Ø50cm 36 rayons, selle Viscount - chrome - jante anodisée bleue.

*The models « Travel » come apart above the pedal and gear mechanism.  
Ø20" 36 spokes, Viscount saddle- chrome plated & blue anodised alu. rim.*

CPU14		pédales/axe roue <i>wheel</i> :	60cm	ht 1,40m	192,31	<b>230</b>
CPU16	<b>Perchoir girafe Travel Voltige x1 chaîne</b>	pédales/axe roue <i>wheel</i> :	80cm	ht 1,60m	200,67	<b>240</b>
	28 dents <i>teeths</i>					
CPU18		pédales/axe roue <i>wheel</i> :	100cm	ht 1,80m	213,21	<b>255</b>



Le plus grand monocycle. *World's Tallest Unicycle*  
Record detenu par Sem Abrahams 35m de hauteur  
35.00 m (114.8 ft) girafe unicycle ridden  
by Sem Abrahams in Pontiac, MI USA on January 2004



## Les Perchoirs pro *Girafes*

Roue Ø50 cm, 24 dents. 60 cm séparent l'axe pédales de l'axe roue. Une ou deux chaînes.

*Ø20" wheel, 24 teeths. 60 cm between pedals and wheel axle 1 or 2 chains.*

					without VAT € HT	VAT incl. € TTC
CPT18	<b>Perchoir PRO Travel girafe Pro</b>	pédales/axe roue <i>wheel</i> :	80cm	ht 1,80m	355,35	<b>425</b>
CPT21	24 dents <i>teeths</i> roue <i>wheel</i> Ø50cm 20" x1 chaîne	pédales/axe roue <i>wheel</i> :	110cm	ht 2,10m	367,89	<b>440</b>
CPP16	<b>Perchoir PRO Travel girafe Pro</b>	pédales/axe roue <i>wheel</i> :	60cm	ht 1,60m	330,27	<b>395</b>
	24 dents <i>teeths</i> roue <i>wheel</i> Ø50cm 20" x1 chaîne					
CPP19	<b>Perchoir PRO Travel girafe Pro</b>	pédales/axe roue <i>wheel</i> :	80cm	ht 1,80m	426,42	<b>510</b>
CPD21	24 dents <i>teeths</i> x2 chaînes	pédales/axe roue <i>wheel</i> :	110cm	ht 2,10m	430,60	<b>515</b>
CPD24	roue <i>wheel</i> Ø50cm 20" x2 chaînes	pédales/axe roue <i>wheel</i> :	140cm	ht 2,40m	447,32	<b>535</b>
CPD27		pédales/axe roue <i>wheel</i> :	170cm	ht 2,70m	480,77	<b>575</b>
CPD31	Pro Travel démontable <i>dismantable</i> 3 pièces <i>parts</i>	pédales/axe roue <i>wheel</i> :	210cm	ht 3,10m	702,34	<b>840</b>



## Les Perchoirs Spéciaux *Special girafes*

CPPD	<b>Perchoir double roues</b> verticales s/s chaîne <i>double vertical wheels girafe no chain</i>		ht 1,35m	392,98	<b>470</b>
CPPT	<b>Perchoir triple roues</b> verticales sans chaîne <i>triple vertical wheels girafe no chain</i>		ht 1,85m	501,67	<b>600</b>

La sécurité est notre priorité. Nos produits répondent à des exigences strictes en matière de fabrication, qui nous permettent de proposer des produits de qualité, fiables et adaptés.

*Safety is our priority. Our products are manufactured under rigid specifications allowing us to offer adapted reliable quality products.*

## Les Pièces détachées *Spare parts*

**Attention !** Un soin particulier doit être apporté au serrage des pédales.  
Merci de vous conformer à la notice UNICYCLE jointe.

**Warning !** Please follow Unicycle technical sheet, attached. Pedals should be well tightened.

CSF22	<b>Selle</b> pour Mono «Fun» <i>Saddle for «Fun» model</i> Modèle mousse + enveloppe caoutchouc <i>foam modele + rubber cover</i>	Tube Ø22mm	22cm	21,74	<b>26</b>
CSV20	<b>Selle saddle</b> Viscount modèle mousse confort <i>confort foam model</i>	Tube Ø22mm	20cm	28,43	<b>34</b>
CSU50	<b>Selle pro. Voltige</b> pour Mono «Star» <i>saddle for «Star» model</i>	Tube Ø22mm	22cm	33,44	<b>40</b>
CSU51	<b>Selle pro. Voltige</b> pour Mono «MTT» <i>saddle for «MTT» model</i>	Tube Ø25mm	22cm	33,44	<b>40</b>
CPS10	<b>Prolongateur de selle</b> <i>extension post</i> , s/s serrage rapide <i>without quick release</i> Tube Ø22 mm 14 cm			12,54	<b>15</b>
CSR10	<b>Blocage</b> rapide pour réglage de hauteur de selle <i>Quick release to adjust height of the saddle</i>			5,02	<b>6</b>
CSM05	<b>Support</b> présentoir pour 1 monocycle (tous modèles) <i>Display stand for 1 unicycle</i>			8,36	<b>10</b>



## Les Pédales *Pedals*

			without VAT € HT	VAT incl. € TTC
CPP10	<b>Pédales</b> plastiques monos <b>Fun &amp; Chrome</b> <i>plastic pedals for Fun &amp; Chrome unicycles</i>		8,36	<b>10</b>
CPP20	<b>Pédales</b> caoutchouc 2 barrettes <i>rubber pedals 2 slides for cycles</i>	x 2	10,03	<b>12</b>
CPP40	<b>Pédales Metal</b> <i>Metalic pedals</i>		18,39	<b>22</b>
CPP30	<b>Pédales</b> pliantes mono <b>Star</b> <i>folding pedals for Star unicycle</i>	x 2	12,54	<b>15</b>



CMN40	<b>Manivelles</b> std. acier mono <b>Fun</b> <i>steel cranks for Fun unicycle</i>	100mm Ø40cm 16"	16,72	<b>20</b>
CMN50	<b>Manivelles</b> std. acier monos <b>Fun &amp; Chrome</b> <i>steel cranks for Fun &amp; Chrome unicycle</i>	125mm Ø45-50cm 18"- 20"	16,72	<b>20</b>
CMN60	<b>Manivelles</b> std. acier mono <b>Chrome</b> <i>steel cranks for Chrome unicycle</i>	140mm Ø60cm 24"	16,72	<b>20</b>
CMM50	<b>Manivelles</b> crantées renforcées mono <b>Star &amp; MTT</b> <i>Iron cranks for Star &amp; MTT unicycle</i>	125mm Ø50-55cm 20"- 22"	20,90	<b>25</b>

## Les Pneus *Tyres*

CPN40		Ø40-45cm 16"- 18"	10,03	<b>12</b>
CPN45	<b>Pneus</b> pour monos <b>Fun &amp; Chrome</b> <i>tyres for unicycles</i>			
CPN50		Ø50cm 20"	13,38	<b>16</b>
CPN60		Ø60cm 24"	16,72	<b>20</b>
CPMXX	<b>Pneus</b> pour <b>MTT</b> préciser le diamètre <i>tyres for MTT indicate diameter</i>	Ø50-55-60cm 20"- 22"- 24"	18,39	<b>22</b>
CCH45	<b>Chambre à air</b> monos <b>Fun &amp; Chrome</b> <i>inner tube for unicycles</i>	Ø45cm 18"	7,53	<b>9</b>
CCH5X	<b>Chambre à air</b> pour <b>MTT</b> Ø à préciser <i>inner tube for MTT indicate diameter</i>	Ø50-55-60cm 20"- 22"- 24"	8,36	<b>10</b>

Nous requérons de votre part l'observation des modalités d'utilisation et le respect des consignes de sécurité, qui garantissent votre sécurité et la longévité des matériels (CMU, CmR, durée maximale de vie ou d'utilisation, périodicité des contrôles...). Reportez-vous au mémento «Agrès de cirque» de Hors Les Murs.

We demand that you observe the instructions of use and obey the security rules. Thus will ensure your safety and longevity of your equipment (WLL, BLL, maximum time of use, periodicity of controls...). Refer to Hors les Murs memento "Les Agrès du Cirque".



## Les Trompes auto *Bulb horns*

Trompes accordées à 440Hz, laiton nickelé & chromé, poire caoutchouc & anneau de fixation. Trompes diatoniques & chromatiques, 2 octaves.  
Tailles / sizes : mini 20cm Ø30mm. Maxi 65cm Ø75mm.

Tuned at 440 Hz. Nickered brass chrome-plated, rubber bulb & fixing ring. Set of diatonics and chromatics.

DTA01	<b>Trompes diatoniques</b> <i>Diatonic tuned</i>	4 éléments <i>set of 4 pieces</i>	la1-si1-do2-ré2 <i>A1-H1-C2-D2</i>	430,60	515
DTA02	<b>Trompes diatoniques</b> <i>Diatonic tuned</i>	8 éléments <i>set of 8 pieces</i>	do2-do3 <i>C2-C3</i>	802,68	960
DTA03			sol1-sol2 <i>G1-G2</i>	848,66	1015
DTA04			do1-do2 <i>C1-C2</i>	1053,51	1260
DTA08	<b>Trompes chromatiques</b> <i>Chromatic tuned</i>	25 éléments <i>set of 25 pieces</i>	do1-do3 <i>C1-C3</i>	2784,28	3330
DTA05	<b>Trompes chromatiques</b> <i>Chromatic tuned</i>	13 éléments <i>set of 13 pieces</i>	do2-do3 <i>C2-C3</i>	1262,54	1510
DTA06			sol1-sol2 <i>G1-G2</i>	1362,88	1630
DTA07			do1-do2 <i>C1-C2</i>	1688,96	2020



DTA04

## Les Cloches musicales *Musical bells horns*

Cloches symphoniques accordées, bronze, poignée bois, 2 octaves. *Tuned bronze symphonic bells, wood handles.*  
Tailles / sizes : mini 120 x 41 mm Ø 60mm - maxi 190 x 67 mm Ø 80mm.

DCC82	<b>Cloches diatoniques</b> <i>diatonic symphonic bells</i>	le jeu de 8 notes <i>set of 8 pieces</i>	do4-do5 <i>C4-C5</i>	489,13	585
DCC81			do3-do4 <i>C3-C4</i>	618,73	740
DCD90			do2-do3 <i>C2-C3</i>	1061,87	1270
DCD32	<b>Cloches chromatiques</b> <i>chromatic symphonic bells</i>	le jeu de 13 notes <i>set of 13 pieces</i>	do4-do5 <i>C4-C5</i>	781,77	935
DCD31			do3-do4 <i>C3-C4</i>	1015,89	1215
DCC95			do2-do3 <i>C2-C3</i>	1755,85	2100
DCC99			do2-do4 <i>C2-C4</i>	3010,03	3600

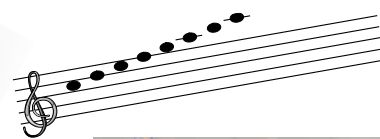

## Les Grelots accordés *Cow bells*

Tailles / sizes : mini 4cm - maxi 16cm.

			without VAT € HT	VAT incl. € TTC
DGR31	<b>Grelots cow bells</b>	le jeu de 13 notes <i>set of 13 pieces</i>	167,22	200

without VAT  
€ HT

VAT incl.  
€ TTC



DGR31

## La Scie musicale *Musical saw*

Fournie avec une poignée d'inflexion, un archet, une housse. *With bow, twist handle and case, serrated hedge.*

DSM20	<b>Scie musicale musical saw</b>	lg. 95cm	267,56	320
-------	----------------------------------	----------	--------	-----

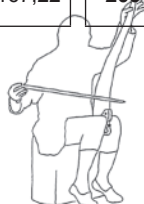

DSM20

## Le Concertina

DCC18	<b>Mini concertina chromatique</b>	18 touches avec housse <i>with foam case &amp; tablature Fa#, Do#, Sib</i>	12x12x20cm - 600gr	259,20	310
-------	------------------------------------	---	--------------------	--------	-----

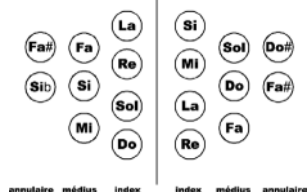

annulaire médius index index médius annulaire

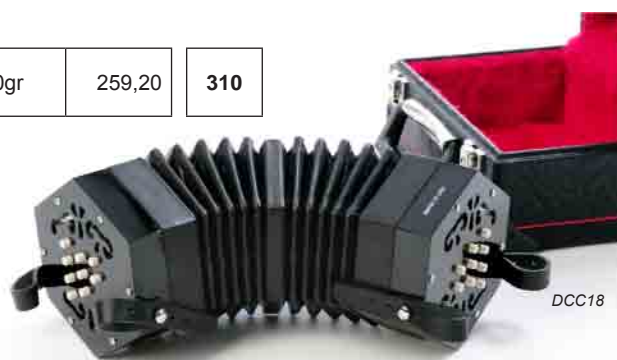

DCC18

## Les balles à grains *Bean bags*

Enveloppe élastomère double. Pour l'entraînement. Ne roulent pas. *Ideal for training. Do not roll away.*

JBG62	Balle à grains <i>bean bag soft</i>	4 quartiers enfant <i>child</i>	Ø62mm	110g	3,76	<b>4,50</b>
JBG68		4 quartiers	Ø68mm	130g	3,76	<b>4,50</b>
JBG45	Balle <b>Junior</b> <i>bean bag</i> (taille balle de golf)	pour les toutes petites mains <i>for very small hands golf size ball</i>	Ø45mm	60g	3,68	<b>4,40</b>
JBG25	Balle <b>Peach</b> <i>bag</i>	4 quartiers velours <i>velvet touch</i>	Ø65mm	130g	5,43	<b>6,50</b>
JBG55	Balle <b>Leather</b> <i>bean bag</i>	ferme, cuir véritable <i>solid, real leather</i>	Ø65mm	130g	7,53	<b>9</b>
JBG20	Balle <b>Nappa</b> grains <i>bean bag</i>	simili cuir <i>false leather</i>	Ø65mm	130g	5,43	<b>6,50</b>
JBG70	Balle <b>Soft Phospho</b> <i>bag</i>	photoluminescent	Ø68mm	130g	5,43	<b>6,50</b>
JBG99	Balle à grain <b>Jumbo</b> <i>bean bag Jumbo</i>		Ø135mm	1Kg	8,78	<b>10,50</b>



JBG25



JBG20

## Les Balles translucides *Acrylic Balls*



JBA71

JBA60		Ø60mm	130g	13,38	<b>16</b>
JBA70	Balle <b>acrylique</b> <i>acrylic ball</i>	Ø70mm	200g	16,72	<b>20</b>
JBA80		Ø80mm	300g	28,01	<b>33,50</b>
JBA99		Ø100mm	500g	54,35	<b>65</b>
JBA71		Balle <b>acrylique Noire</b> <i>acrylic ball Black</i>	Ø70mm	200g	25,92



JBG

## Les Balles Bubble *Bubble Balls*

Entre la balle à grains (sans rebond) & la balle de scène. Peau plastique sans coutures, lavable, robuste. 9 couleurs.  
*Between bean bag & stage ball. Plastic skin without seam, waterproof, robust. 9 colors.*

JBB63	Balle <b>Bubble</b> <i>Bubble ball</i>	Ø63mm	140g	4,60	<b>5,50</b>
JBB68	Balle <b>Bubble</b> <i>Bubble ball</i>	Ø68mm	150g	5,02	<b>6</b>
JBB69	Balle <b>Bubble Peau de pêche</b> <i>Bubble ball Peach skin</i>	Ø68mm	150g	6,52	<b>7,80</b>
JBB70	Balle <b>Bubble Moon</b> <i>Bubble ball moon</i>	Ø68mm	150g	5,60	<b>6,70</b>



JBB68

JBB63



JBA70

## Les Balles de scène *Stage Balls*

					without VAT €HT	VAT incl. €TTC
JBS72	Balle <b>scène</b> souple & brillant <i>shiny supple plastic ball</i>		Ø72mm	115g	4,18	<b>5</b>
JBS80		8 couleurs <i>colors</i>	Ø80mm	140g	4,60	<b>5,50</b>
JBS98			Ø100mm	160g	5,02	<b>6</b>
JBS73	Balle <b>scène</b> <i>Stage ball</i>	pailletée <i>glitter</i>	Ø72mm	160g	6,69	<b>8</b>
JBP72			Ø72mm	115g	6,69	<b>8</b>
JBP80	Balle <b>scène</b> souple <b>phospho</b> <i>supple plastic ball</i>	photoluminescent	Ø80mm	140g	7,11	<b>8,50</b>
JBP99			Ø100mm	160g	8,78	<b>10,50</b>



JBS



JBS

## La Balle contact *Contact ball*

JBC99	Balle <b>ball Contact</b> rigide <i>firm surface</i>	Blanc <i>white</i> ou <i>or orange</i>	Ø100mm	200g	5,85	<b>7</b>
-------	--	--	--------	------	------	----------

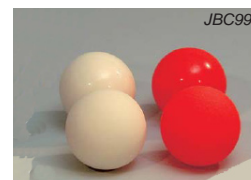

JBC99

## Les Balles rebond *Bouncing balls ball*



Echange avec le sol, caoutchouc : coefficient de rebond exprimé en %. *Rubber ball, bouncing ratio in %.*

JBR65	Balle rebond Club <i>bouncing ball</i>	Ø63mm - 6 couleurs <i>colors</i>	80%	160g	5,02	6
JBR70	Balle rebond Club Phospho <i>bouncing ball</i>	Ø63mm - photoluminescent	80%	160g	7,11	8,50
JBO68	Balle rebond Odd Ball <i>bouncing ball</i>	Ø68mm - marbrée <i>marble</i> couleurs x 6	88%	180g	7,11	8,50
JBT63	Balle Turbo <i>Turbo ball</i>	Ø63mm	90%	132g	8,36	10
JBT69	Balle Turbo <i>Turbo ball</i>	Ø69mm	90%	172g	9,62	11,50

## Les Balles silicone " Babache " *Silicon Balls*

JSR62		2.5"	Ø64mm	155g	30,10	36	
JSR68	Balle Silicone <i>silicon ball</i>	blanche <i>white</i>	2,75"	Ø70mm	210g	33,44	40
JSR75		3"	Ø74mm	224g	41,81	50	



JBLX

## Les Balles lumineuses *Glow balls*

Balle avec interrupteur encastré & piles bouton - 6 couleurs : blanc, rouge, vert, bleu, orange, violet - rainbow : 6 couleurs alternantes 1/3s - Ø70mm 160g.

*Ball with inserted switch & button battery - 6 colors : white, red, green, blue, orange, purple, rainbow : 6 changing colors 1/3s.*

JBL0X	Balle lumineuse <i>glow ball</i>	préciser couleur <i>indicate color</i>		without VAT € HT	14,21	VAT incl. € TTC	17
JBL07	Balle lumineuse Rainbow <i>glow ball</i>				14,21		17
JBL89	Balle stroboscopique pour Poï lumineux + ficelles <i>stroboscopic glow ball for Poï with string</i>	x2	1 accroche <i>hook</i>		32,61		39
JBL90	Pile bouton fine pour balle lumineuse <i>thin button battery for glow ball</i>				0,84		1,00
JBL91	Pile épaisse pour balle lumineuse rouge & orange <i>fat battery for red &amp; orange glow ball</i>				0,92		1,10



JBL0X



JBL89

## Les Anneaux *Rings*

Tranche arrondie *round edge.*

JCC32	Anneau Club couleur <i>ring</i>	9 couleurs <i>colors</i>	Ø32cm - 100g	la pièce	2,51	3
JCC33	Anneau Reverso <i>ring</i>	2 couleurs <i>colors</i>	Ø32cm - 100g	la pièce	2,59	3,10
JCG32	Anneau Pailleté <i>glitter ring</i>		Ø32cm - 100g	la pièce	2,51	3
JCV32	Anneau à vent <i>Windring</i>		Ø32,5cm 100g	la pièce	3,76	4,50
JCG40	Anneau grand modèle <i>ring</i>	blanc <i>white</i>	Ø40cm - 120g	la pièce	3,76	4,50
JCJ28	Anneau Junior couleur <i>ring</i>	9 couleurs <i>colors</i>	Ø24cm - 70g	la pièce	2,09	2,50
JCP32	Anneau Club phospho <i>ring</i>	photoluminescent	Ø32cm - 100g	la pièce	4,18	5

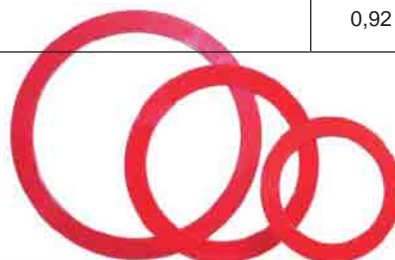

JCV32



JCJ28



JCC33

## Les Foulards *Scarves*

Idéal pour l'apprentissage, décompose le mouvement de base. *Ideal for learning, breaks down the basic movement.*

JFL30	Foulards Club crêpe Nylon - bords roulés & cousus <i>scarves - Nylon rolled &amp; sawn edges</i>	65 x 65cm	le jeu de 3 <i>set of 3</i>	6,69	8
JFL05	Foulards Junior <i>scarves</i>	40 x 40cm		5,85	7



JFL30



## Les Massues Clubs

Déco circus : décorations longitudinales.

Déco europe : décorations transversales.

Voir rubrique «Livres»

Courtes : rotation rapide. Longues : rotation plus lente/passing

Short : faster spins Long : for passing slower spins, more visual.



JDO02

## Les Massues Clubs Henry's

Une première massue d'entraînement de qualité. *First training quality club.*

					without VAT €HT	VAT incl. €TTC
JHY16	<b>Delphine</b> - Manche moulé <i>moulded handle</i>	6 couleurs <i>colors</i>	<b>49cm</b>	205g	12,54	<b>15</b>
JHY06			<b>52cm</b>	208g	12,54	<b>15</b>
JHY30	<b>Circus Classic Pro</b>	7 couleurs <i>colors</i>	<b>49cm</b>	215g	22,99	<b>27,50</b>
JHY10			<b>52cm</b>	218g	22,99	<b>27,50</b>
JHY33	<b>Pirouette Training</b>	blanche <i>white</i>	52cm	218g	20,90	<b>25</b>
JHY31	<b>Pirouette Circus</b>	7 couleurs <i>colors</i>			25,08	<b>30</b>
JHY09	<b>Circus Albatros</b>		52cm	230g	25,08	<b>30</b>
JHY19	<b>Albatros Training</b>				20,07	<b>24</b>
JHY32	<b>Luna Phospho</b>	photo luminescent	52cm	208g	15,89	<b>19</b>



## Les Massues Clubs Babache

JDO02	<b>Artist</b> , une vraie massue idéale pour l'apprentissage 7/12 ans <i>Artist Club 7/12 years old, ideal for training and school use</i>		46,5cm	155g	8,36	<b>10</b>
JJD00	<b>Junior</b> pour enfants <i>Junior Soft &amp; Safe</i>	6 couleurs <i>colors</i>	45cm	170g	5,02	<b>6</b>
JJD01	<b>Initiation 1 pièce</b> (sans âme en bois) <i>One piece club</i>	blanche <i>white</i>	52cm	195g	5,85	<b>7</b>
JJD09	<b>Flip</b> manche moulé avec âme intérieur bois	9 couleurs <i>colors</i>	49cm	208g	12,37	<b>14,80</b>
JJD10			52cm		12,37	<b>14,80</b>
JJD20	<b>Star couleur</b>	9 couleurs <i>colors</i>	52cm	218g	14,21	<b>17</b>
JJD21	<b>Star Snow</b>	blanche <i>white</i>	52cm	212g	14,21	<b>17</b>
JJD23	<b>Star Stripes</b>	déco circus	52cm	212g	20,07	<b>24</b>
JJD25	<b>Star Europe</b>	argent-or <i>silver-gold</i>	52cm	210g	21,32	<b>25,50</b>
JJD49	<b>Star Europe (courte short)</b>	argent-or <i>silver-gold</i>	49cm	205g	20,90	<b>25</b>
JJD35	<b>Star Full Métal</b>	déco métal <i>all metal</i>	52cm	218g	22,58	<b>27</b>



JJD20

Manche formé  
âme, embouts,  
tête & manche  
caoutchouc



## Les Pièces pour massues parts for clubs

JEB25	Embout <b>manche</b> <i>knob for club handle</i>	Ø35mm	2,51	<b>3</b>
JET25	Embout <b>tête</b> <i>top for club</i>	Ø43mm	2,51	<b>3</b>
JEB30	Embout <b>boule</b> swinging <i>round knob for club handle</i>	Ø35mm	3,76	<b>4,50</b>



JEB25

JET25

Nos emballages *Packaging*

Par souci écologique, nous récupérons nos emballages carton, films, bulles.

*We recycle cardboard boxes and packaging materials for environmental considerations.*

## Les Diabolos

Avec baguettes hêtre & ficelle. *With wooden sticks & string.*

Polyamide : aspect brillant. Se déforme sous pression prolongée (attention au stockage !).

Caoutchouc : diabolo indéformable, plus lourd, plus d'inertie. Rextan : souple, indéformable, couleurs soutenues.

Eva : plastique plus respectueux de l'environnement ! Mêmes propriétés que le Rextan.

*Polyamid : bright colors. Loses shape stock with care. Rubber : keeps shape, heavier, lasting spins.*

*Rextan : supple, keeps shape, strong colors. Eva : environmental friendly plastic, Properties same as Rextan*



JDP02

### Les Petits diabolos *Small diabolos*



JDK15

without VAT  
€HT

VAT incl.  
€TTC

JDK15	<b>Kolibry</b>	caoutchouc <i>rubber</i>	7 couleurs <i>colors</i>	92cm	Ø82mm	150g	Henry's	14,63	<b>17,50</b>
-------	----------------	--------------------------	--------------------------	------	-------	------	---------	-------	--------------



JDJ25

### Les Diabolos moyens *Medium diabolos*

JDC20	<b>Rubber King</b>		7	125mm	Ø108mm	320g	Mister Babache	15,05	<b>18</b>
JDA10	<b>Arlequin Medium</b>	Caoutchouc <i>rubber</i>	Uni <i>plain</i>	9	Couleurs <i>colors</i>	115mm	Ø100mm	11,29	<b>13,50</b>
JDJ25	<b>Jazz</b>		9	120mm	Ø105mm	255g	Henry's	20,07	<b>24</b>
JDO11	<b>Millenium Rainbow</b>	Eva		bi-couleurs <i>bi-colors</i>	Ø100mm	165g	Mister Babache	8,36	<b>10</b>
JDP02	<b>Millenium Phospho</b>			photoluminescent				9,62	<b>11,50</b>



JDO11

JDA10

### Les Grands diabolos *Big diabolos*

Baguettes «Pro» recommandées. *Sticks «Pro» recommended.*

JDC26	<b>Galaxy</b>	Eva	uni <i>plain</i> 6 couleurs <i>colors</i>	135mm	Ø120mm	210g	Mister Babache	10,03	<b>12</b>
JDO14	<b>Jumbo Arlequin</b>	Caoutchouc <i>rubber</i>	moucheté <i>speckled</i> 2 couleurs <i>colors</i>	155mm	Ø128mm	320g	Mister Babache	23,41	<b>28</b>
JDC35	<b>Circus (Henry's)</b>		uni <i>plain</i> 7 couleurs <i>colors</i>	140mm	Ø130mm	300g	Henry's	25,08	<b>30</b>
JDO15	<b>Finesse</b>	Caoutchouc <i>rubber</i>	uni <i>plain</i> 7 couleurs <i>colors</i>	130mm	Ø135mm	245g	Mister Babache	25,08	<b>30</b>
JDP15	<b>Finesse phospho</b>	Caoutchouc <i>rubber</i>	photoluminescent	130mm	Ø135mm	245g	Mister Babache	26,76	<b>32</b>
JDK01	<b>Evolution kit 1</b> avec axe figures sur doigts <i>finger tricks</i>							7,53	<b>9</b>
JDK03	<b>Evolution kit 3</b> lests 2x6g							5,10	<b>6,10</b>
JDL00	<b>Lumières Evolution kit 4</b> pour diabolo finesse. bleu ou rouge <i>set of lights for diabolo Finesse. blue or red x2</i>							13,38	<b>16</b>
JDL01	<b>Lumières Evolution kit 4</b> pour diabolo finesse. rainbow <i>set of lights for diabolo Finesse. rainbow x2</i>							15,47	<b>18,5</b>
JDO20	<b>Performer diabolo géant</b>	Caoutchouc <i>rubber</i>	uni <i>plain</i> 6 couleurs <i>colors</i>	185mm	Ø160mm	360g	Mister Babache	30,10	<b>36</b>
JDP20	<b>Performer phospho</b>	Caoutchouc <i>rubber</i>	photoluminescent	185mm	Ø160mm	370g	Mister Babache	38,46	<b>46</b>

### Les Baguettes et ficelle *Sticks & strings*

Kits évolution : voir *see* diabolo Finesse ci-dessus *above*.

JBD02	<b>Baguettes sticks x2</b>	hêtre avec ficelle <i>beetch with string (robust)</i>	Ø12mm	60g	1,84	<b>2,2</b>	
JBD05		Pro tournées & peintes avec ficelle <i>Pro with string</i>	Ø12/17mm	80g	5,43	<b>6,5</b>	
JBA02	<b>Baguettes sticks x2</b>	Xtrem Aluminium - manche mousse. ficelle Nylon <i>alu - Nylon string</i>	Ø10mm	45g	12,54	<b>15</b>	
JBA03	<b>Baguettes sticks x2</b>	Energy plexiglas	Ø10mm	45g	11,71	<b>14</b>	
JBD30	<b>Baguettes Lumière pour diabolos</b> <i>light sticks for diabolos</i>			Ø10mm	70g	21,74	<b>26</b>
JDF99	<b>Bobine ficelle diabolos</b> <i>roll of string</i> coton tressé - section ronde, grande résistance <i>cotton string much robust</i>			100m	25,92	<b>31</b>	
JDN99	<b>Bobine ficelle diabolos</b> <i>roll of string</i> Nylon renforcé - section ronde, tressée <i>Nylon string braided</i>			100m	22,58	<b>27</b>	
JDF98	<b>Bobine ficelle diabolos</b> Performance blanche <i>Roll of white performance string</i>			25m	5,43	<b>6,5</b>	
JDF97	<b>Bobine ficelle diabolos</b> Performance couleur <i>Roll of color performance string</i>			100m	37,63	<b>45</b>	



JBA02



JDO15

## Les Assiettes chinoises *Chinese plates*

JAP10	Assiette plastique souple & bord arrondi baguette <i>stick</i> bois 60cm	5 couleurs <i>colors</i>	Ø25cm 75g	2,51	3
JAP12	<i>Chinese plastic plate</i>	photoluminescent		3,34	4
JBA10	Baguette de remplacement bois	<i>wooden stick for chinese plate</i>	Ø8mm 60cm	0,63	0,75

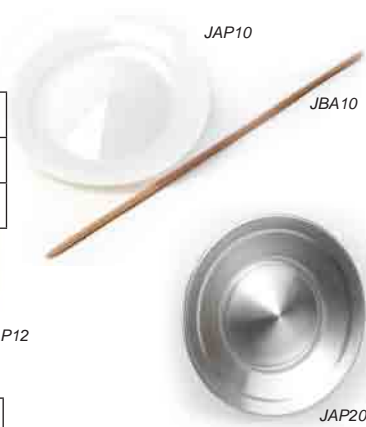

## L'Assiette aluminium *Aluminium Turning plate*

Equilibrée, rotation longue > 5min. Voir scions. *Well balanced, long rotation. See rods.*

JAP20	Assiette <i>turning plate</i> aluminium	Couleur alu	Ø26cm 175g	14,21	17
-------	---	-------------	------------	-------	----

## Les Scions coniques *Voltige Rods*

A l'étude. Disponible en 2008. *Rods being studied. Available 2008.*

				without VAT € HT	VAT incl. € TTC	
JSF09	Scion en fibre de verre plein	base Ø11mm	lg <i>length</i> 1,00m	150g	8,36	10
JSF15	<i>rod full fibre - tapered shape, lacqued red</i>		lg <i>length</i> 1,60m	200g	12,54	15

## Les Bâtons du diable *Devil sticks* avec baguettes *sticks silicone*

JBD10	Bâton <b>Standard</b> <i>Devil stick</i>		200g	12,12	14,5
JBD12	Bâton <b>Grip toilé</b> <i>Devil stick GRIP</i>	65cm	180g	13,80	16,50
JBD15	Bâton <b>hologramme-pailleté</b> <i>Devil stick glitter-hologram</i>		200g	19,23	23
JBD20	Bâton <b>Jumbo</b> <i>Devil stick Jumbo</i>	75cm	280g	21,74	26
JBD01	Bâton <b>fleur double spirale fantaisie &amp; baguettes silicone</b> <i>Double spirale flower stick &amp; silicon sticks</i>	72cm	250g	20,07	24
JBD13	Bâton <b>rebond Atomium</b> <i>Devil Atomium rebond</i>	67cm	185g	18,39	22
JBB02	Baguettes de remplacement pour bâton <i>sticks with silicon for devil sticks</i>		x 2	3,34	4



## Le Couteau *Juggling Knife*

JSP50	Couteau à jongler <i>juggling knife</i>	l'unité <i>per piece</i>	50cm	300g	20,48	24,50
-------	---	--------------------------	------	------	-------	-------

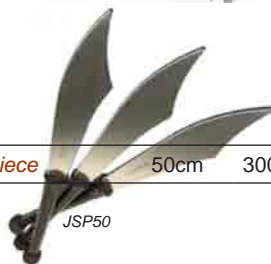

## La Boîte à cigares *Cigar box*

Tenons/mortaises avec feutrine et tissu couleur. *Tongue & grooved with black felt & color material.*

JBC20	Boîte à jongler bois (l'unité) <i>cigar box color (one unit)</i>	5 couleurs <i>colors</i>	195 x 130 x 55mm	205g	15,89	19
-------	---	--------------------------	------------------	------	-------	----



## Les Chapeaux *Hats*

JCM20	Chapeau Melon noir <i>black bowler hat</i>	tailles à préciser <i>indicate sizes</i>		38,46	46
DCH20	Chapeau Haut de forme noir <i>black top hat</i>		56/58/60cm	45,99	55





## L'Eau de feu Voltige *Fire waters*

Pour jongleurs confirmés, après signature de la charte sécurité.

*For professionals only. Exclusively sold against the signature of the safety chart*

DEF02	<b>Bidon can</b>	2 litres <i>liters</i>	conditionnés par 9 bidons <i>packaged by 9 cans</i>	11,29	<b>13,50</b>
DEF05		5 litres <i>liters</i>	conditionnés par 4 bidons <i>packaged by 4 cans</i>	20,90	<b>25</b>



DEF05

## La Balle feu *Fire ball*

JBF05	<b>Balle feu <i>fire ball</i></b> base bois <i>wooden base</i> Ø63mm	10,03	<b>12</b>
JBF02	<b>Mèche de remplacement</b> pour balle feu <i>replacement wick for fire ball</i>	3,76	<b>4,50</b>



JBF05



JBF02

## Le Diabolo feu *Fire diabolo*

JDF01	<b>Diabolo feu <i>fire diabolo</i></b> articulation centrale & baguette <i>spring axle &amp; stick</i>	Tom Nesbitt	112,88	<b>135</b>
-------	--	-------------	--------	------------



JDF01

## Les Bâtons de feu *Fire sticks*

JBF10	<b>Bâton feu base bois</b> avec baguettes <i>wooden base fire devil stick with sticks</i>	71cm 280g	28,43	<b>34</b>
JBF15	<b>Bâton feu base alu</b> toilé avec baguettes silicone <i>alu base fire devil stick silicon sticks</i>	65cm 190g	23,41	<b>28</b>
JJD94	<b>Bâton feu indien</b> télescopique <i>telescopic indian fire devil stick</i>	90cm 145cm 200g	37,63	<b>45</b>



JJD94

JBF15

JJD90

## Les Torches *Torches*

Pour jongleur confirmé. Utilisation de l'eau de feu conseillé. *For advanced jugglers only. Use the wicks with fire water.*

JHY36	<b>Torche Pro Conique</b> <i>Pro torch Conic</i>	mèche <i>wick</i> 5cm	51cm	250g	Henry's	26,76	<b>32</b>
JJD80	<b>Torche Discovery</b> <i>Discovery torch</i>	manche bois laqué <i>wooden handle</i>		200g	Mister Babache	18,39	<b>22</b>
JJD90	<b>Torche «Babache»</b> <i>torch</i>	mèche <i>wick</i> 6,5cm	51cm	250g	Mister Babache	25,08	<b>30</b>
JJD99	<b>Torche swinging</b> <i>swinging torch</i>	mèche <i>wick</i> 6,5cm	50cm	190g	Mister Babache	20,90	<b>25</b>
JJD85	<b>Torche pour cracheur</b> <i>zipp lighting stick</i>					7,53	<b>9</b>
JJD91	<b>Capuchon de protection</b> standard pour torche <i>Standard torch cap</i>					3,76	<b>4,50</b>

JJD91

JJD99

## Les Chaînes de feu Bolas *Bolas, fire chains*

			without VAT € HT	VAT incl. € TTC
JJD95	<b>Chaîne feu double foyer</b> <i>fire bolas</i>	mèche <i>wick</i> 5cm sur émerillon	35,12	<b>42</b>
JJD97	Double foyer sur émerillon. <i>Bolas with two fireplaces</i>	mèche <i>wick</i> 7cm sur émerillon	37,63	<b>45</b>



JGF31

JGF30



Cie Les Tréteaux de la Butte

## Les Gants feu Voltige *Fire gloves*

JGF30	<b>Gants pour jongler le feu</b> petite taille <i>small size</i> n°7	Kevlar, intérieur doublé coton	16,72	<b>20</b>
JGF31	<b>fire gloves</b> grande taille <i>large size</i> n°9	Kevlar & wool	16,72	<b>20</b>

## Les Mèches et corde Kevlar *Wicks & rope*

DCF15	<b>Corde feu</b> <i>fire rope</i>	Ø15mm	le mètre	6,27	<b>7,50</b>
JRH32	<b>Mèche feu épaisse</b> <i>thick fire wick</i> 1 torche <i>torch</i> = 35 cm	6,5cm - ép. 3mm	le mètre	7,53	<b>9</b>
JMR22	<b>Mèche feu renforcé</b> laiton <i>fire wick with brass</i> 1 torche <i>torch</i> = 50 cm	5,0cm - ép. 1mm	<i>per meter</i>	5,02	<b>6</b>
JRH31	<b>Rouleau mèche épaisse</b> <i>thick fire roll</i>	6,5cm x 30m	le rouleau	221,57	<b>265</b>
JMR20	<b>Rouleau mèche tramé</b> laiton <i>fire roll with brass</i>	5cm x 30m	<i>per roll</i>	142,14	<b>170</b>

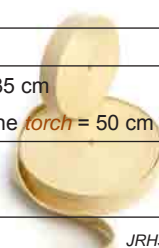

JRH31



DCF15

## Hoola hop feu *Fire hoola hop* voir dans la catégorie Divers *see Miscellaneous category*

L'eau de feu : la vente est conditionnée à la signature d'une charte d'utilisation, qui précise les modalités de sécurité liées à son emploi.

*Fire water : Sold under signature of a chart of use, stipulating the safety rules link to its use.*

## Les Livres Books

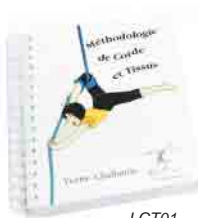

LCT01



LTZ01



LTZ02

# Livres & DVD Books & DVD

LCT01	<b>Méthodologie Corde &amp; Tissus</b> - illustration des figures débutant & pro. <i>book on rope &amp; fabric - fully illustrated</i>	220 p	Y. Challande	42,65	45
LTZ01	<b>Méthodologie Trapézoïdale</b> <i>book on trapezes fully illustrated</i>	N°1 Trapèzes Solo 160 p	Y. Challande	28,44	30
LTZ02		N°2 Trapèzes Duo 220 p		42,65	45
LCA01	<b>Méthodologie Cerceau</b> <i>book on aerial rings fully illustrated</i>	200 p	Y. Challande	36,02	38
LEC01	<b>A l'école du cirque, la pratique des Arts du cirque</b>	170 p	F. Durand	28,44	30
LMC01	<b>Livre Multiball Contact</b> 165 pages & photos en anglais <i>Multiball Contact book 165 pages &amp; photos in english</i>	165 p	Drew Batchelor	23,70	25
LCJ10	<b>La Jonglerie Facile</b> - bible du jeune jongleur, figures illustrées traduit du Complete Juggler D. Finnigan	580 p	Mister Babache	18,96	20
LAZ10	<b>Le Diabolo de A à Z</b> conseils, astuces, illustrations	100 p		9,48	10
LLG01	Livret <b>Bâton du Diable</b>			1,90	2
LLB10	Livret <b>Balles</b>		Mister Babache	1,90	2
LLD10	Livret <b>Diabolos</b>			1,90	2
LLM10	Livret <b>Massues</b>			1,90	2
LAJ01	<b>Art de la jonglerie Tome 1</b>	230 p		43,60	46
LAJ02	<b>Art de la jonglerie Tome 2</b>	130 p	Dominique Denis	30,33	32
LAJ03	<b>Art de la jonglerie Tome 3</b>	150 p		36,02	38
LEB10	<b>Le Grand Livre des Ballons</b>		Jean Merlin	61,61	65
LFB15	<b>Sculpture Fantastic ballon</b>			12,32	13
LFB16	<b>Sculpture Nuevo ballon</b>		R. Menafro & P. Micheletto	12,32	13
LFB17	<b>Palloncini de rêve</b>			12,32	13
LPS01	<b>Welcome to the world of Poi</b>		K.Scheuermann	25,59	27
LPS02	<b>Poi spinning Méthodologie</b>		Michael Kahn	30,33	32

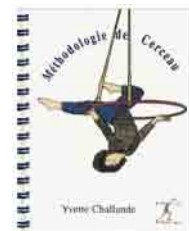

LCA01



LEC01



LAZ10

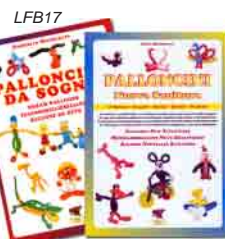

LFB16

## Les DVD



LPS02



LMC01



LTZ01

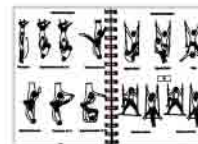

LTZ02

				without VAT € HT	VAT incl. € TTC
LDD30	<b>DVD Diabology The art of diabolo</b> - 140min	niveau pro.	Mister Babache	16,72	20
LDV01	<b>DVD Poi Spinning Hidden magic</b> (en anglais)	débutant et pro.	Ewan Lockerbie	23,41	28
LDV02	<b>DVD Kid - Jo Pédagogie du jonglage</b> - 40min		Alan Blim	15,89	19
LDV03	<b>DVD Diabolo Folies</b> (1&2), + de 100 figures, jeux & idées de spectacle 100 min		Mister Babache	12,54	15



LDD30



LDV02



LDV01



LDV03

# stradda

Le MAGAZINE  
DE LA CRÉATION  
HORS LES MURS



ABONNEZ-VOUS sur [stradda.fr](http://stradda.fr)  
1 an, 4 numéros + 4 numéros des Brèves = 28 €

Les Brèves,  
supplément  
d'information  
professionnelle

avec en cadeau le DVD  
«Esthétiques du cirque  
contemporain»



### Les Poi Bolas

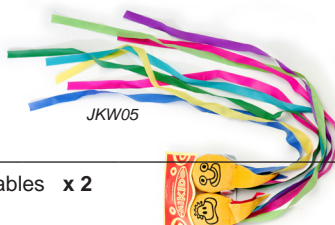

Vendus par paire. *Sold by pair.*

JKW10	Poi <b>Kiwido</b> poche & rubans arc en ciel détachables <b>x 2</b> <i>pocket &amp; removable rainbow ribbons</i>	16,72	20
JMK05	Poi <b>Mikido</b> rubans - découverte pour enfant <i>ribbons for child</i> <b>x 2</b>	8,36	10
JPT20	Poi <b>Thaï</b> balles et rubans double <i>ball &amp; double ribbons</i> <b>x 2</b>	18,81	22,50
JBL89	Poi <b>stroboscopique</b> - balles pour Poi lumineux $\varnothing 70\text{mm}$ <b>x 2</b> 1 accroche <i>hook</i> <i>stroboscopic glow ball for Poi with string</i>	32,61	39
JPT19	Poi <b>spinning balles comète</b> <i>Comet ball spinning</i> <b>x 2</b>	8,78	10,50
JPT21	Paire de ficelles réglables & paire de poignées de sangle pour bolas <i>1 adjustable string &amp; 1 bolas handle</i>	4,18	5



### Les Cerceaux Hoola Hop

Nous vous conseillons de choisir le modèle du Hoola Hop en fonction de votre taille, comme indiqué ci-dessous.

*We recommend to choose the Hoola Hop according to your height, as mentioned below.*

ACH80	Hoola Hop plastique équilibré $\varnothing 80\text{cm}$	Taille <i>height</i> 150/160cm	section $\varnothing 2\text{cm}$	500g	11,71	14
ACH90	<b>Plastic Hoola Hop, balanced</b> $\varnothing 90\text{cm}$	Taille <i>height</i> 168 & +			11,71	14
ACH95	Hoola hop aluminium poli $\varnothing 95\text{cm}$ <b>Polished aluminium Hoola hop</b>	Taille <i>height</i> 168 & +	section $\varnothing 12,5\text{mm}$	170g	58,53	70
ACH99	Housse pour 5 Hoola Hop (toutes tailles) velcro & zipper <b>Bag for 5 Hoola hop (all sizes)</b>			200g	50,17	60
AHF80	Hoola Hop feu 6 torches $\varnothing 80\text{cm}$	Taille <i>height</i> 150/160cm			121,24	145
AHF90	<b>Fire Hoola Hop 6 spokes</b> $\varnothing 90\text{cm}$	Taille <i>height</i> 168 & +		1.7Kg	125,42	150

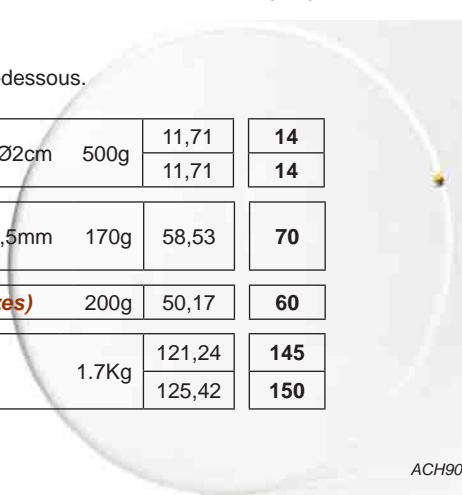

### La Corde à lasso *Lasso rope*



DCL12	Corde à lasso USA <b>lasso rope USA</b> $\varnothing 12\text{mm}$	le mètre <i>meter</i>	2,51	3
-------	---	-----------------------	------	---

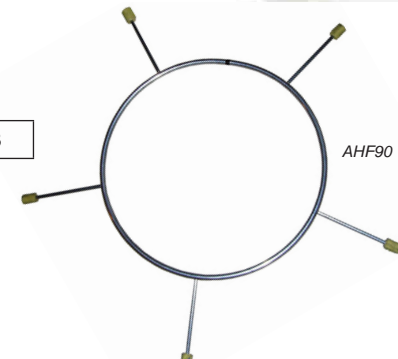

### Les Ballons à sculpter *Balloons for sculpture*

Stockez dans le noir et au frais. Voir livres. *Stored away from UVs & heat. See books.*

DBS26	Ballons à sculpter E 260 <b>balloons for sculpture</b> $\varnothing 26\text{cm}$ Qualatex	Le paquet de 100 ballons <i>balloons</i>	8,36	10
DPB26	Pompe pour ballons à sculpter <b>balloons pump "2 ways"</b>		5,02	6
DPB50	Pompe à ballons <b>POCKET balloons pump "POCKET"</b>		6,69	8



### Le Ballon à tourner *Spinning ball*

JBS20	Spinning ball & valve pour dégonflage $\varnothing 20,5\text{cm}$	21,74	26
-------	---	-------	----



### Les Fouets *Whips*

Journaux, cigarettes, bougies. Affiner l'extrémité pour précision. Attention fin = fragile. *Thin down flat part for precision*

DFC25	Fouet cuir chrome <b>whip leather</b> ép. <i>thickness</i> 2mm	lg <i>length</i> 2,50m	109,53	131
DFC30		lg <i>length</i> 3,00m	132,94	159



## Les Cordes de magie *Magic ropes*

Nœuds et coupures à faire disparaître, tresse creuse en coton. *Cotton hollow web rope. 100 meter roll.*

				without VAT € HT	VAT incl. € TTC
DCM80	<b>Ecrue</b> <i>off white</i>			29,26	<b>35</b>
DCM81	<b>Blanche</b> <i>white</i>		rouleau <i>roll</i> 100m	36,79	<b>44</b>
DCM82	<b>Couleur</b> rouge ou jaune <i>red or yellow</i>	couleur à préciser <i>indicate color</i>		56,02	<b>67</b>
DCM10	<b>Ecrue</b> <i>off white</i>			39,30	<b>47</b>
DCM11	<b>Blanche</b> <i>white</i>		rouleau <i>roll</i> 100m	47,66	<b>57</b>
DCM12	<b>Couleur</b> rouge ou jaune <i>red or yellow</i>	couleur à préciser <i>indicate color</i>		65,22	<b>78</b>
DCM13	<b>Blanche</b> <i>white</i>		rouleau <i>roll</i> 100m	52,68	<b>63</b>
DCM14	<b>Ecrue</b> <i>off white</i>		rouleau <i>roll</i> 100m	52,68	<b>63</b>
DCM99	<b>Corde magie double</b> <i>double rope</i>	blanche <i>white</i>	rouleau <i>roll</i> 100m	87,79	<b>105</b>



DCM



DCM



DCM82

DCM12



DCN10

## Les Nez *Noses*

DNC10	<b>Nez de clown avec élastique</b>	<i>Plastic red nose with elastic</i>	x 10	pièces <i>units</i>	2,68	<b>3,20</b>
DNC15	<b>Nez mousse rouge petit modèle avec élastique</b>	<i>Foam red nose (small) with elastic</i>	x 1	pièce <i>unit</i>	2,93	<b>2</b>
DNC20	<b>Nez mousse rouge grand modèle avec élastique</b>	<i>Foam red nose (large) with elastic</i>	x 1	pièce <i>unit</i>	2,93	<b>2</b>

### CONSIGNES DE SECURITE ET MODALITES D'UTILISATION DES PRINCIPAUX AGRES *Security rules and use instructions of main rigging/apparatus*

<b>Agrès</b> <i>Rigging/ Apparatus</i>	<b>Matériaux</b> <i>Materials</i>	<b>MUA</b> Masse des Utilisateurs Autorisée <i>Users weightiness permitted</i>	<b>fdyn</b> Facteur dynamique applicable <i>dynamics factor</i>	<b>Charge de calcul par suspente</b> (en % de la charge totale) <i>Weight per line</i>	<b>Durée Maximale de vie</b> <i>Maxi. length of life</i>	<b>Durée Maximale d'Utilisation</b> (durée d'utilisation effective) <i>Maxi. Time of use</i>	<b>Périodicité Minimale des contrôles approfondis</b> <i>Periodicity of thorough control</i>
Corde <i>Rope</i>	Tout matériau <i>all material</i> (voir aussi annexes 2 & 3)	≥ 95 kg	2	100%	≤ 5 ans <i>year</i>	≤ 500 h	1 / an <i>1 per year</i>
Tissu <i>Fabric</i>	Tout synthétique indémaillable <i>run-resist synthetics</i>	≥ 95 kg	2	100%	≤ 3 ans <i>year</i>	≤ 300 h	2 / an <i>2 per year</i>
Trapèze fixe <i>Fix trapeze</i>	Tout matériau <i>all material</i> (voir aussi annexes 2 & 3)	≥ 95 kg	2	100%	≤ 7 ans <i>year</i>	/	1 / an <i>1 per year</i>
Tissu en «V» <i>Fabric in V shape</i>	Tout synthétique indémaillable <i>run-resist synthetics</i>	≥ 95 kg	2	75%	≤ 3 ans <i>year</i>	≤ 300 h	2 / an <i>2 per year</i>
Sangles aériennes <i>Aerial straps</i>	Tout matériau <i>all material</i> (voir aussi annexes 2 & 3)	≥ 95 kg	≥ 2 voir info fabricant <i>see manufacturer recommendation</i>	100%	≤ 5 ans <i>year</i>	≤ 200 h	1 / an <i>1 per year</i>
Corde volante <i>Cloud swing</i>	Tout matériau <i>all material</i> (voir aussi annexes 2 & 3)	≥ 95 kg	5	75%	≤ 5 ans <i>year</i>	≤ 250 h	1 / an <i>1 per year</i>
Trapèze ballant <i>Swinging trapeze</i>	Tout matériau <i>all material</i> (voir aussi annexes 2 & 3)	≥ 95 kg	5	75%	≤ 7 ans <i>year</i>	/	1 / an <i>1 per year</i>
Longe(s) <i>Safety lines</i>	Tout textile synthétique <i>synthetic textile</i> (voir aussi annexes 2 & 3)	≥ 95 kg	≥ 2 voir info fabricant <i>see manufacturer recommendation</i>	100%	≤ 5 ans <i>year</i>	≤ 500 h	1 / an <i>1 per year</i>
Ceinture et Harnais <i>Belts &amp; Harness</i>	Tout textile synthétique <i>synthetic textile</i> (voir aussi annexes 2 & 3)	≥ 95 kg	≥ 2 voir info fabricant <i>see manufacturer recommendation</i>	100% sur 1 seul point de connexion <i>on 1 connecting point</i>	≤ 5 ans <i>year</i>	≤ 1500 h	1 / an <i>1 per year</i>

Extrait du mémento "Agrès de Cirque" de Hors Les Murs

daN : déca Newton  
kN : kilo Newton

Lbs : Livre = 453,6 g.  
Mbs : *minimal breaking strenght* = BLL

SWL : *safety working load* = WLL  
TMU : traction maximale d'utilisation

## CONDITIONS GENERALES DE VENTE

Par le seul fait de la commande, le client reconnaît avoir pris connaissance de nos conditions de vente et les accepte.

**DELAIS** Les délais sont donnés à titre indicatif. Sauf stipulation contraire acceptée par nous à la commande, aucune pénalité ne pourra nous être réclamée.

**TRANSPORT** Même expédiées franco, nos marchandises voyagent aux risques et périls du destinataire à qui il appartient de les vérifier à l'arrivée et, le cas échéant, de formuler les réserves sur le BL du transporteur + lui adresser une lettre recommandée AR sous 48 h et informer UNICYCLE.

**RECLAMATIONS** Les réclamations relatives à la quantité, à la qualité ou à la facturation doivent être faites dans les 8 jours. Le retour des marchandises devra s'effectuer avec notre consentement, ainsi que toutes marchandises détaillées.

**GARANTIE** Nos produits sont garantis dans la limite de la garantie de nos fournisseurs et pour une utilisation conforme à leur destination. Nous garantissons notre matériel contre tout défaut de fabrication, préjudiciable à son emploi sous réserve que celui-ci nous ait été précisé. Notre responsabilité est limitée au remplacement des articles reconnus défectueux, et retournés franco, en notre dépôt, dans un délai d'un mois à dater de l'arrivée des marchandises chez le client, sans que nous ayons à supporter d'autres frais.

**ANNULATION** En cas d'annulation de commande, tous les articles terminés ou en cours de fabrication seront livrés et facturés.

**CONDITIONS DE PAIEMENT** Le règlement de nos factures s'effectue au comptant, net et sans escompte, dès la mise à disposition de la marchandise, sauf accord particulier. Le transfert de propriété ne s'opère qu'après paiement complet de la facture.

**CONTTESTATION** Tout litige, quelle qu'en soit la nature, sera soumis à la jurisprudence des tribunaux compétents du lieu de notre siège. Toutes clauses précisées dans les lettres, sur bon de commande de nos clients et contrares aux clauses ci-dessus ne peuvent nous être imputées si elles n'ont fait l'objet d'un accord préalable de notre part.

Les indications tarifaires présentes sur le site prévalent sur le tarif papier, si différentes.

## CONDITIONS LIEES A LA COMMANDE

- Tous nos prix s'entendent TTC, frais d'expédition non compris.

- Commande minimum : 100 €

- Réductions quantitatives : nous consulter.

- N'omettez pas de nous signaler votre adhésion à la FFEC pour bénéficier d'une remise complémentaire.

**LIVRAISON** : Nous consulter pour disponibilité et délai.

## REGLEMENT

Règlement anticipé (excepté pour les bons de commandes administratifs ou accord préalable),

Chèque en Euro (sur cpte en France)

Par carte bancaire (n°, date d'expiration, signature, 3 derniers chiffres au dos de la carte) ou par virement bancaire : voir références bancaires.

Identifiant national de compte bancaire - RIB					Relevé d'Identité Bancaire International							
Code banque	Code guichet	N° compte	Clé RIB	Domiciliation	IBAN	FR76	1558	9228	2801	4105	7554	481
15589	22828	01410575544	81	CCM PAYS DE GOELO	BIC	CMBRFR2BARK						

## GUIDE D'UTILISATION DU TARIF

Référence	Désignations & infos techniques	Prix vente hors CE Euro HT	Prix CE Euro TTC
JPT19	Po spinning balle comète	8,78	10,50

TVA = 19,60%

Références en JAUNE : matériel conseillé pour les ateliers Cirque. Références en VERT : nouveaux matériels

CMU : Charge maximale d'utilisation - CmR : Charge minimum de rupture - 1kg ± 1daN

## Evaluation forfaitaire des frais de port

Nous consulter impérativement pour évaluer les frais de port, la grille ne s'applique pas sur les articles précédés d'un pictogramme du fait de leur poids, volume ou emballage particulier. Ceux précédés d'une pastille rouge ne peuvent prétendre à la remise FFEC.

Evaluez les frais de transport de votre commande (France métropolitaine exclusivement) :

Jusqu'à 300 € TTC. 10%. avec un minimum de 12 €

Jusqu'à 750 € TTC. 8%

Jusqu'à 1500 € TTC. 6% Au-delà nous consulter.

Les matériels signés "Votige" sont fabriqués par Unicycle ou conçus pour Unicycle selon notre cahier des charges.

UNICYCLE se réserve le droit de modifier les prix ou les spécifications des articles.

Nos bureaux & ateliers sont ouverts du lundi au vendredi de 9h00 à 12h30 et de 14h à 17h30 sur rendez-vous.

## GENERAL TERMS OF SALES

By placing an order customers acknowledge that they have read and agreed with our term of sales.

**DELIVERY TIME** is approximate for your convenience, we will do our best to meet your needs whenever possible. we stress that we are not liable for any delay.

**TRANSPORTATION** in case of free delivery, all goods are dispatched at the buyer's, who must check all goods upon delivery. In the unlikely event of dissatisfaction buyers must make their claims known to the carrier.

**CLAIMS/REFUNDS** Unicycle must be notified of any claim for refunds (regarding quality, quantity or invoicing) within 8 days of delivery or of the invoice date. Goods will not be returned unless prior consent is given by Unicycle.

**GUARANTEE** Our goods are guaranteed against any kind of manufacturing defect which would jeopardise the safety of its users, provided the exact defect is made known to Unicycle. However, our liability is limited to those items recognized as faulty, and returned to our premises within a month of the arrival date of the goods to the client. Moreover replacing the goods should not incur any further cost to Unicycle.

**CANCELLATION** In case of cancellation of an order, the goods which have already been made, designed or prepared and those in process of being manufactured will have to be paid for and will be delivered to the buyers.

If different, prices on web Site prevail those on this price list.

## ORDERING CONDITIONS

- Minimum order : 100 €.

- All prices are ex-works Evry in Euro, without shipping costs.

- Prices do not include your custom clearance or local taxes.

- Please contact us for availability, delivery time and freight costs.

- UNICYCLE reserves the right to alter prices and specifications of products without prior notice.

All goods remain our property, until the invoice is settled in full.

To evaluate transport, establish an estimate on our on line web site. When ordering items with a pictogram please consult us for costs.

## PAYMENT TERMS

Payment should be made as follows :

- credit card : please forward the number, expiry date, signature & security code.

- giro transfer (see details)

Address : CCM PAYS DE GOELO – Plouha – France

International Giro details	
IBAN (International Bank Account Number)	BIC (Bank Identifier Code)
FR76 1558 9228 2801 4105 7554 81	CMBRFR2BARK

## HOW TO USE OUR CATALOG

Reference	Designations & technical information	Prices in Euros Outside EC	Prices in Euros For EC members
JPT19	Po spinning balle comète	8,78	10,50

VAT = 19,60%

References in YELLOW : equipment recommended for workshop. References in GREEN : new products

WLL : Working Load Limit BLL : Breaking Load Limit (1kg ± 1daN).

Offices hours Monday to Friday 9 am - 12 pm and 2 pm - 5.30 pm.

